



⚠ AVERTISSEMENT:
DANGER D'INCENDIE ET D'EXPLOSION
Si ces instructions ne sont pas suivies à la lettre, un incendie ou une explosion peuvent s'ensuivre et causer des dommages matériels, des blessures ou la mort.

- N'entreposez pas d'essence ni aucun gaz ou liquide inflammable près de cet appareil ou de tout autre appareil.
- **QUOI FAIRE SI VOUS SENTEZ DU GAZ :**
 - N'allumez aucun appareil.
 - Ne touchez à aucun interrupteur électrique; n'utilisez aucun téléphone dans votre bâtiment.
 - Sortez immédiatement du bâtiment.
 - Appelez immédiatement votre fournisseur de gaz à partir du téléphone d'un voisin. Suivez les instructions de votre fournisseur de gaz.
 - Si vous ne pouvez pas joindre votre fournisseur de gaz, appelez les pompiers.

- L'installation et l'entretien doivent être faits par un installateur qualifié, une agence d'entretien ou le fournisseur de gaz.

English and French Installation Manuals available through your local dealer or visit our website at: www.archgard.com
Les manuels d'installation en anglais et en français sont disponibles chez votre détaillant local ou en visitant notre site web: www.archgard.com

MANUEL D'INSTALLATION, D'UTILISATION ET D'ENTRETIEN

Sereno 41

MODÈLE: 41-DVTE41LN-2
FOYER À GAZ À ÉVENT DIRECT
S/N 410553 ET PLUS HAUT

Cet appareil peut être installé dans une maison préfabriquée (É.-U. seulement) ou une maison mobile installée en permanence, là où les codes locaux ne l'interdisent pas.

Cet appareil ne doit fonctionner qu'avec le type de gaz spécifié sur la plaque d'homologation et ne peut être converti à un autre gaz, sauf si un kit de conversion certifié est utilisé.

⚠ DANGER



**VITRE CHAUDE -
RISQUE DE BRÛLURES**
**NE PAS TOUCHER UNE
VITRE NON REFROIDIE**
**NE JAMAIS LAISSER UN
ENFANT TOUCHER LA VITRE**

Un pare-étincelles, conçu pour réduire le risque de brûlure en cas de contact avec la vitre chaude, est fourni avec cet appareil. Celui-ci doit être installé pour protéger les enfants et autres personnes à risque.

**NATIONAL
FIREPLACE
INSTITUTE**



CERTIFIED
www.nficertified.org

Nous recommandons de confier l'installation et l'entretien de nos foyers au gaz à des professionnels certifiés par le NFI (*National Fireplace Institute*®, É.-U.), le WETT (*Wood Energy Technical Training, Canada*) ou l'APC (*Association des professionnels du chauffage, au Québec*).



**Wood Energy
Technical Training**
www.wettinc.ca

INSTALLATEUR:

LAISSER CE MANUEL AVEC L'APPAREIL.

PROPRIÉTAIRE:

CONSERVEZ CE MANUEL COMME RÉFÉRENCE.

ARCHGARD FIREPLACE PRODUCTS

300 rue Railway

Raymond, AB T0K 2S0 Canada

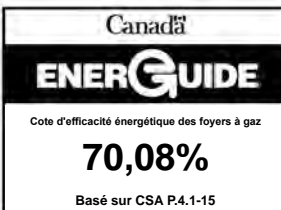

200-3850F-07
13 mars 2026

TABLE DES MATIÈRES

1.0 Introduction	3	14.0 Instructions du kit de conversion de gaz	38
2.0 Consignes de sécurité	4	14.1 Préparation du foyer.....	38
3.0 Informations techniques	5	14.2 Conversion de la veilleuse.....	38
3.1 Certification de l'appareil.....	5	14.3 Conversion de la valve de gaz.....	39
3.2 Codes d'installation.....	5	14.4 Pour finaliser la conversion.....	39
3.3 Spécifications.....	5	15.0 Installation du revêtement de la chambre de combustion	40
3.4 Installations à haute altitude.....	5	15.1 Des panneaux en briques.....	40
4.0 Plaque d'homologation	6	15.2 Des panneaux en verre réfléchissant.....	42
5.0 Liste de vérification d'installation	7	16.0 Installation du jeu de bûches	45
6.0 Vue d'ensemble de l'appareil	8	16.2 Installation du jeu de bûches Weathered Wood.....	49
6.1 Vue d'ensemble de l'appareil.....	8	16.3 Numéros de pièces du jeu de bûches.....	53
6.2 Déballage.....	8	17.0 Utilisation	54
6.3 Pare-étincelles (41-BS).....	9	17.1 Avant d'allumer.....	54
6.4 Installation du cadre vitré.....	11	17.2 Premier feu.....	54
6.5 Accès au panneau de commande, à la vanne, ou au ajusteur d'air.....	12	17.3 Instructions d'allumage.....	55
6.6 Emplacement de la plaque d'homologation.....	13	17.4 Dynamic Start Advantage.....	56
7.0 Connexions électriques	14	17.5 Utilisation de la télécommande.....	57
8.0 Dimensions du foyer	15	18.0 Entretien	63
9.0 Préparation du foyer	16	18.1 Nettoyage de l'appareil.....	63
9.1 Aperçu de l'installation.....	16	18.2 Entretien sous garantie.....	64
9.2 Installation de la bride de clouage.....	16	18.3 Vérification des pressions de gaz (à l'entrée et à la sortie).....	64
10.0 Instructions pour le système de cheminée	18	18.4 Vérification et réglage de la veilleuse.....	64
10.1 Guide pour le parcours de la cheminée.....	20	18.5 Réglage de l'air primaire.....	65
10.2 Restricteur de la ventilation.....	21	18.6 Remplacement des piles.....	66
10.3 Composants de cheminée d'autres fabricants.....	22	18.7 Remplacement du fusible.....	66
10.4 Dégagements des terminaisons.....	24	18.8 Remplacement des ampoules.....	67
10.5 Installation d'une terminaison périscopique.....	26	18.9 Remplacement du panneau de contrôle.....	68
11.0 Encadrement dans la charpente	27	18.10 Schéma de câblage.....	69
11.1 Ouverture brute dans la charpente du mur.....	27	18.11 Retrait de la plaque de masquage.....	70
11.2 Installation en coin typique.....	28	18.12 Retrait du plateau des bûches et du contour du brûleur.....	71
11.3 Encadrement des conduits.....	29	18.13 Remplacement du brûleur.....	72
12.0 Dégagements des matériaux combustibles	30	18.14 Remplacement du ventilateur.....	72
12.1 Dégagements du manteau.....	30	18.15 Remplacement de la veilleuse.....	73
12.2 Dégagements de l'âtre.....	31	18.16 Remplacement des bases de lampe.....	74
12.3 Dégagements avec les murs latéraux.....	33	18.17 Dépannage.....	75
12.4 Finition.....	34	19.0 Foire aux questions	76
12.5 Installation des façades décoratives.....	35	20.0 Liste des pièces de rechange	77
13.0 Raccordements de gaz	36		
13.1 Vérification du débit calorifique.....	36		
13.2 Alimentation en gaz.....	37		

1.0 Introduction

Félicitations pour votre achat d'un foyer à gaz Archgard !

Sereno (Se-RE-no) - La maîtrise du feu est l'une des grandes réalisations de l'humanité, fournissant chaleur, lumière, protection et alimentation améliorée. Depuis l'aube du genre humain, nous sommes attirés par le feu et le confort que le feu procure. Nous permettons à la chaleur du feu de nous envelopper tandis que nous regardons dans les flammes dansantes, et permettons à nos soucis de se dissiper. Ce qui reste, c'est «sereno», le serein.

Le Sereno 41 est l'un des appareils de chauffage à évacuation directe les plus avancés disponibles aujourd'hui. Il est solidement conçu en utilisant les dernières technologies et fabriqué à la plus haute qualité. Notre objectif est de vous fournir un appareil qui apporte de nombreuses années de service fiable sans problème. Ce manuel fournit des informations sur le numéro de modèle 41-DVTE41LN-2.

Voici quelques-unes des caractéristiques de votre foyer **41-DVTE41LN-2** :

- **Classe d'appareil** Ce foyer est classé comme appareil de chauffage, donc sa technologie à évacuation directe convient au chauffage de zone continu.
- **Haute efficacité** Cet appareil est l'un des foyers à gaz à évacuation directe les plus efficaces, assurant des économies d'énergie pour le chauffage.
- **Ventilateur à vitesse réglable** Ce foyer est doté d'un ventilateur à circulation à six vitesses, réglable par télécommande.
- **Flammes ajustables** Ce foyer permet d'ajuster l'apparence des flammes et la puissance générée à votre goût et selon vos besoins de chauffage.
- **Réglage d'éclairage** Utilisez la télécommande incluse pour choisir entre 6 niveaux d'éclairage, ou éteignez-les et laissez la lumière du feu éclairer la pièce.
- **Fabrication robuste** Ce foyer est fabriqué principalement en acier traité, aluminé et galvanisé, de calibre 16 et 18, pour une longue durée de vie.
- **Accessoires optionnels** Demandez à votre détaillant Archgard autorisé la liste complète d'accessoires décoratifs s'agencant à votre décor et à vos goûts.
- **Système d'allumage électronique Dynamic Start Advantage** Ce foyer est offert de série avec le système Dynamic Start Advantage. Ce nouveau système d'allumage électronique est à la fine pointe de la technologie. Ce dispositif d'allumage aide à obtenir un meilleur tirage, une meilleure apparence de flamme, moins de condensation sur le verre et des années de fonctionnement sans souci. Reportez-vous à la **Section 19.4** pour une explication complète du fonctionnement du système.
- **Réglages électroniques multiples de la veilleuse** Cet appareil utilise une valve de contrôle de gaz contrôlée par une télécommande multifonction. Sa veilleuse peut fonctionner en mode d'allumage intermittent (Intermittent Pilot Ignition, IPI) ou en mode d'allumage continu sur demande (Continuous Pilot on Demand Ignition, CPI), aussi appelé veilleuse sur demande (Pilot on Demand, POD).

Model Number Definition (41-DVTE41LN-2)

41	Dimension diagonale de l'ouverture du foyer en pouces
DV	Ventilation directe
T	Cheminée à évent supérieur
E	Allumage électronique
41	Cote d'entrée de gaz naturel en BTU
L	Ensemble de bûches traditionnel
N	Gaz naturel
-2	Numéro de révision

CPI vs IPI :

Allumage continu sur demande ou CPI (Continuous Pilot on Demand Ignition) : Dans ce mode, la veilleuse fonctionne en continu, même lorsque le brûleur principal est éteint. Le mode CPI fonctionne selon un cycle de sept jours. Si le brûleur principal n'est pas allumé pendant sept jours consécutifs, la veilleuse s'éteint d'elle-même. Lorsque le brûleur principal est rallumé, le cycle se répète. La veilleuse reste allumée pendant sept jours, même après l'extinction du brûleur principal. Si le brûleur principal est allumé pendant un cycle de sept jours, la minuterie de sept jours est réinitialisée.

Allumage intermittent ou IPI (Intermittent Pilot Ignition) : Dans ce mode d'économie d'énergie, la veilleuse est utilisée seulement lorsque le brûleur est allumé.

Cet appareil est livré en mode IPI. Le mode IPI est habituellement le mode souhaité. Cependant, il existe certaines situations où l'utilisation du mode CPI est préférable. Par exemple, dans des climats plus froids, le cadre vitré ou l'avant du foyer pourrait devenir très froid au toucher. Le système Dynamic Start Advantage résoudra la plupart des problèmes rencontrés par les anciens foyers fonctionnant en mode IPI.

Veillez remplir et soumettre la carte de garantie incluse à l'arrière de ce manuel ou en nous visitant au : www.archgard.com/warranty-registration

2.0 Consignes de sécurité

Mise en garde

POUR VOTRE SÉCURITÉ - Avant d'installer ou d'utiliser votre appareil **41-DVTE41LN-2**, vous devez lire et comprendre ce manuel. Toute installation ou utilisation non conforme à ce manuel d'instructions annulera la garantie et peut être dangereuse.

- Cet appareil doit être installé par un monteur d'installations à gaz qualifié et l'installation doit être conforme aux codes d'installation.
- Prévoyez les dégagements adéquats autour des ouvertures d'air de la chambre de combustion de l'appareil.
- Ne bouchez jamais les ouvertures situées à l'avant de l'appareil.
- Prévoyez des dégagements adéquats pour un bon fonctionnement et l'entretien de l'appareil.
- Cet appareil doit être raccordé correctement à un système de cheminée approuvé et ne doit pas être raccordé à un conduit de cheminée desservant un autre appareil à combustible solide.
- Aucun passage d'air de combustion ou de ventilation ne doit être obstrué.
- Prévoyez toujours les dégagements adéquats autour des ouvertures de prise d'air et d'évacuation de l'appareil.

Sécurité

- En raison des températures élevées, cet appareil doit être situé à l'écart des zones passantes, des meubles et des rideaux.
- Les enfants et les adultes doivent être avisés des risques liés aux surfaces à haute température pour la peau et les vêtements.
- Pour une installation sur un tapis, des tuiles, ou d'autres matériaux combustibles autres qu'un plancher en bois, l'appareil doit être installé sur un panneau en métal ou en bois dont les dimensions sont supérieures à la largeur et la profondeur complètes de l'appareil.
- Surveillez bien les jeunes enfants lorsqu'ils sont dans la pièce où se trouve l'appareil. Les bambins, les jeunes enfants et autres peuvent être sujets à des brûlures par contact accidentel. Une barrière physique est recommandée s'il y a des personnes à risque dans la maison. Pour restreindre l'accès à l'appareil de chauffage, installez une barrière de sécurité ajustable pour éloigner les bambins, les jeunes enfants et autres personnes à risque, des lieux et des surfaces chaudes.
- Ne jamais entreposer ou placer de matériaux combustibles, d'essence ni aucun autre liquide ou gaz inflammable près de l'appareil.
- Les vêtements et autres matériaux combustibles ne doivent pas être posés sur l'appareil ni près de celui-ci.
- **AVERTISSEMENT** : N'utilisez pas cet appareil avec la vitre retirée, cassée ou fissurée. Le remplacement de la vitre doit être effectué par un technicien d'entretien qualifié. Ne frappez et ne cognez pas la vitre.
- Tout pare-étincelles ou garde retiré pour l'entretien doit être réinstallé avant d'utiliser l'appareil.
- L'installation et les réparations doivent être faites par un technicien d'entretien qualifié. Cet appareil doit être inspecté avant l'utilisation et au moins une fois l'an par un technicien d'entretien qualifié. Un nettoyage plus fréquent peut être requis en milieu poussiéreux avec tapis, literies, etc. Il importe de tenir propres tout compartiment de contrôle, brûleur et passage de circulation d'air de l'appareil.
- N'utilisez jamais de combustible solide (bois, charbon, papier, carton, etc.) avec cet appareil.
- Gardez les compartiments de contrôle et du brûleur propres.
- N'utilisez pas cet appareil si une partie a été en contact avec l'eau. Appelez immédiatement un technicien d'entretien qualifié pour faire inspecter cet appareil et pour remplacer toute pièce du système de contrôle ou de réglage de gaz, qui aurait été en contact avec l'eau.
- Proposition 65 de la Californie Avertissement: Ce produit peut vous exposer à des produits chimiques, dont le monoxyde de carbone, un sous-produit de la combustion du carburant évacué de l'extérieur, que l'État de Californie sait que ce produit peut provoquer le cancer, des anomalies congénitales ou d'autres troubles de la reproduction. . Pour plus d'informations, visitez le site www.P65Warnings.ca.gov.

Chaque foyer à gaz Archgard est vérifié et testé par le fabricant avant d'être emballé, expédié à nos détaillants et finalement installé chez vous. Avant de laisser cet appareil au client, l'installateur doit vérifier que l'appareil fonctionne correctement et que le système électrique est en bon état de fonctionner. La Liste de vérification d'installation à la **Section 5.0** doit être utilisée pour assurer une installation adéquate de ce foyer à gaz, et pour noter toute déviation à une installation typique.

Toute altération de ce produit pouvant créer des dépôts de carbone ou de suie, et causer des dommages ou nécessiter un nettoyage, n'est pas sous la responsabilité du fabricant.

3.0 Informations techniques

3.1 Certification de l'appareil

Cet appareil est homologué par QAI Laboratories Inc. selon ces normes américaines et canadiennes sur les appareils à gaz :

- ANSI Z21.88-2019 / CSA 2.33-2019, Foyers à gaz ventilés
- CSA-2.17-2017, Appareils à gaz pour utilisation en haute altitude
- CSA P.4.1-15, Méthode d'essai pour mesurer l'efficacité annuelle des foyers
- CSA 22.2 No.3-M1988(R2014), Norme de sécurité sur l'électricité

La plaque d'homologation est fixée au bas et à droite de l'appareil

Voir la copie à la **Section 4.0**.

État du Massachusetts: Cet appareil a été fabriqué conformément au code du Massachusetts 248 CMR 5.00.

Code d'approbation: TBD. (https://licensing.reg.state.ma.us/pubLic/pl_products/pb_pre_form.asp).

Veuillez contacter Archgard Industries Ltd., pour toute question concernant la certification de cet appareil.

3.2 Codes d'installation

Cet appareil doit être installé par un installateur d'appareils à gaz qualifié. L'installation doit être conforme aux codes du bâtiment locaux s'il y en a, sinon à la dernière édition du National Fuel Gas Code, ANSI Z223.1/NFPA 54 (États-Unis), ou du Code d'installation du gaz naturel et du propane, CAN/CSA B149.1 (Canada). Les connexions électriques et la mise à la terre doivent être conformes aux codes locaux, ou à la dernière édition du National Electrical Code, ANSI/NFPA No. 70-1987 (États-Unis), ou du Code canadien de l'électricité, CSA C22.1 (Canada).

Nous recommandons de confier l'installation et l'entretien de nos foyers à gaz à des professionnels certifiés par le NFI (National Fireplace Institute®, É.-U.), le WETT (Wood Energy Technical Training, Canada) ou l'APC (Association des professionnels du chauffage, au Québec).

3.3 Spécifications

	Gaz naturel (GN)	Propane (GPL)
Pression au manifold	1,1 - 3,8 po c.e (0,27 - 0,95 kPa)	2,9 - 11,0 po c.e (0,72 - 2,74 kPa)
Pression d'alimentation Min.	5,0 po c.e (1,2 kPa)	12,0 po c.e (2,9 kPa)
Pression d'alimentation Max.	14,0 po c.e (3,5 kPa)	14,0 po c.e (3,5 kPa)
Taille de l'orifice	#31 DMS (3,05 mm)	#49 DMS (1,85 mm)
Débit calorifique	20 000 - 41 000 BTU/h (6,45 - 12,02 kWh)	19 000 - 41 000 BTU/h (5,56 - 12,02 kWh)
Efficacité du foyer (P.4) (FE - Fireplace Efficiency)	70,08%	
Rendement en régime permanent (P.4)	76,15%	
Alimentation électrique	120 VAC, 60Hz moins de 2 A.	
Contrôle de gaz	SIT 885 Proflame II Dynamic Start Advantage avec mode d'allumage continu sur demande (CPI)	
Altitude	0 - 4,500 pi (0 - 1,372 M)	
Ouverture d'air primaire	1/8 po (3,2 mm) d'ouverture	1/2 po (12,7 mm) d'ouverture

3.4 Installations à haute altitude

Si cet appareil est installé à plus de 4500 pieds (1372 m) au-dessus du niveau de la mer, l'appareil doit être correctement recalibré («de-rated») et installé conformément aux codes locaux s'il y en a, sinon à la dernière édition du National Fuel Gas Code, ANSI Z223.1/NFPA 54 (États-Unis), ou du Code d'installation du gaz naturel et du propane CAN/CGA-B149.1 (Canada).

4.0 Plaque d'homologation

NE PAS ENLEVER CETTE ÉTIQUETTE



MODÈLE: 41-DVTE41LN-2 (SIT 885 Proflame)

RADIATEUR VENTILE, CIRCULATEUR DU TYPE VENTILATEUR. Testée selon les normes : ANSI Z21.88-2019 / CSA 2.33-2019 CSA 2.17-2017, CSA P.4.1-15, et CSA C22.2 No.3 - M1998(R.2014). Ne pas utiliser de filtre à air avec ce foyer au gaz à évacuation. Certifié pour utilisation dans le Canada et les ÉTATS-UNIS.

FOYER AU GAZ À ÉVACUATION. NE PAS UTILISER AVEC DU COMBUSTIBLE SOLIDE.
Fabriqué comme gaz naturel.

	NG	LPG
Entrée assignée	22 000 - 41 000 BTU/h (6,45 - 12,02 kWh)	22 000 - 41 000 BTU/h (6,45 - 12,02 kWh)
Pression d'admission	1,1 - 3,8 po W.C. (0,27 - 0,95 kPa)	2,9 - 11,0 po W.C. (0,72 - 2,74 kPa)
Dimension de l'orifice	3,4 mm dia.	#48 DMS (1,93 mm dia.)
Pression minimale d'alimentation pour le but d'ajustement de contribution.	5,0 - 14,0 po W.C. (1,2 - 3,5 kPa)	12,0 - 14,0 po W.C. (2,9 - 3,5 kPa)
Réglage de l'air primaire du brûleur	1/8 po (3,2 mm) Ouvrir	1/2 po (12,7 mm) Ouvrir
Elevation	0 - 4 500 pieds (0 - 1 372 m)	0 - 4 500 pieds (0 - 1 372 m)
Contrôle du gaz	SIT 885 Proflame Ilumination dynamique avec POD continu	
Tension électrique	120 V, 60 Hz, Moins que 2 A.	
P.4.1 Efficacité du foyer (FE)	70,08%	
Ventilateur de remplacement	Le ventilateur / l'ensemble RF-305-4224 doit être utilisé	
Maintenir propres le brûleur et le compartiment de commande. Voir les instructions relatives à l'installation et au fonctionnement qui accompagnent le foyer. Trousse de conversion de combustible optionnel : Voir le manuel	<p>Dégagement minimum des matériaux combustibles: Encadrement aux côtés, dos et dessus, a partir des pièces d'écartement: 0 po (0 mm). Du mur adjacent à l'ouverture du foyer: 7,25 po (184,2 mm). Manteau: 8 po (203,2 mm) manteau à min 21 po (533,4 mm) a partir du dessus de l'ouverture du foyer Évacuation des tuyaux: 1 po (25,4 mm) en dessous et sur les côtés, au dessus: 2 po (50,8 mm) Plafond: 60 po (1524 mm) de l'ouverture du foyer</p> <p>Voir le manuel pour les dimensions et les dégagements supplémentaires Voir le manuel IHEAT pour les dégagements avec IHEAT installé</p>	

Il faut que cet appareil soit installé selon les codes locaux, s'il y en a; sinon, suivre le CSA-B149.1 actuel au Canada et ANSI Z223.1 aux É.-U. Il faut que le raccordement électrique et la mise à la masse soient en conformité avec les codes locaux, s'il y en a; sinon, suivre le CAN/CSA C22.1 actuel au Canada et ANSI/NFPA 70 aux É.-U. Cet appareil est certifié pour l'installation dans une chambre à coucher ou une pièce qui sert de chambre. Cet appareil doit être utilisé uniquement avec le type de gaz indiqué sur la plaque signalétique. Cet appareil peut être installé dans une maison préfabriquée ou mobile (É.-U. seulement) installée à demeure si les règlements locaux le permettent. Voir la notice de l'utilisateur pour plus de renseignements. Cet appareil ne peut pas être utilisé avec d'autres gaz sauf si une trousse de conversion certifiée est fournie.

AVERTISSEMENT: Une installation, un réglage, une modification, une réparation ou un entretien mal effectué peut causer des dommages matériels ou des blessures. Voir la notice de l'utilisateur qui accompagne l'appareil. Pour de l'aide ou des renseignements supplémentaires, consultez un installateur, un technicien agréé ou le fournisseur de gaz. Cet appareil doit être correctement raccordé à un système d'évacuation direct, conformément aux instructions du fabricant.

AVERTISSEMENT : Risque de dommages ou de blessures si l'appareil n'est pas installé selon les instructions du fabricant ou si des pièces autres que celles spécifiquement approuvées avec cet appareil sont utilisées.

AVERTISSEMENT : Ne pas utiliser l'appareil tant que toutes les sections n'ont pas été assemblées et installées selon les instructions du fabricant.

AVERTISSEMENT : Si cet appareil fonctionne sans être raccordé à un système d'évacuation correctement installé et entretenu, ou si le système d'évacuation est modifié, il peut en résulter un empoisonnement au monoxyde de carbone et la mort.

SEULES DES PORTES CERTIFIÉES POUR CET APPAREIL DOIVENT ÊTRE UTILISÉES.
Utiliser uniquement avec l'écran no 41-BS. Suivre les instructions d'installation.

Fabrique au Canada par:
Archgard Industries Ltd.
300 rue Railway, Raymond, AB

octobre 2024 303-6201F-02

date de fabrication:	
----------------------	--



Figure 4.0.01:

Installation

5.0 Liste de vérification d'installation

Cette liste de vérification d'installation standard doit être utilisée par l'installateur conjointement avec les instructions contenues dans ce manuel d'installation, mais cette liste ne doit pas remplacer les instructions du manuel.

Client: _____	Date d'installation: _____
Adresse d'installation: _____	Emplacement du foyer: _____
	Installateur: _____

Système I.H.E.A.T.: (voir le manuel d'installation, d'utilisation et d'entretien du système I.H.E.A.T.)	OUI	SI NON, POURQUOI?
Les dégagements sont-ils conformes à ceux spécifiés dans le manuel du système I.H.E.A.T.?		
Les dimensions de l'ossature sont-elles conformes à celles spécifiées dans le manuel du système I.H.E.A.T.?		
Le système d'évacuation est-il conforme aux instructions contenues dans le manuel du système I.H.E.A.T.?		
Installation de l'appareil: (Section 9.0)	OUI	SI NON, POURQUOI?
Le châssis est bien isolé et scellé.		
Les dispositifs d'espacement, les brides de clouage latérales, et les brides de clouage supérieures prolongées sont installés.		
Le foyer est nivelé et fixé de façon stable.		
Système de cheminée: (Section 10.0)	OUI	SI NON, POURQUOI?
L'installation du système de cheminée est conforme aux schémas.		
Le système de cheminée est installé, assemblé et fixé en place en maintenant les dégagements adéquats.		
Une élévation de 1/4 po par pied est maintenue pour la section horizontale.		
Les terminaisons sont installées et scellées conformément aux exigences locales.		
La terminaison de l'évent direct est le point le plus élevé du système.		
Câblage / Installation électrique: (Section 7.0)	OUI	SI NON, POURQUOI?
Connecté à l'alimentation électrique locale 110/120V selon le code local.		
La mise à la terre électrique de l'appareil a été faite correctement.		
Gaz: (Section 13.0)	OUI	SI NON, POURQUOI?
L'appareil est-il approprié pour le type de gaz utilisé ?		
Une conversion a-t-elle été effectuée ?		
Test de fuite effectué et pressions d'entrée et du manifold vérifiées ?		
La bonne disposition de l'obturateur d'air a-t-elle été vérifiée?		
Finition (Section 12.0):	OUI	SI NON, POURQUOI?
Matériaux incombustibles seulement dans les zones incombustibles.		
Les dégagements sont-ils conformes aux exigences du manuel d'installation?		
Les manteaux et/ou projections sont-ils conformes au manuel d'installation?		
Préparation de l'appareil:	OUI	SI NON, POURQUOI?
Les média du brûleur ou jeu de bûches, le cadre vitré et le pare-étincelles sont-ils installés conformément au manuel d'installation?		
Le manuel a été remis au propriétaire.		
Le fonctionnement des ventilateurs, de l'éclairage, et du réglage de flammes a-t-il été vérifié?		
Commentaires:		

6.0 Vue d'ensemble de l'appareil

6.1 Vue d'ensemble de l'appareil

Le panneau de contrôle Proflame II est situé du côté droit* du foyer, derrière la porte d'accès coulissante.

La valve de contrôle de gaz est située du côté gauche* du foyer, derrière la porte d'accès coulissante.

La plaque d'homologation est attachée à la glissière de la valve (voir **Section 6.6**).

Le ventilateur est situé à l'arrière de la chambre à de combustion du foyer et peut être accédé en retirant la plaque de masquage et les bûches.

Note: Ce manuel contient des images d'un foyer non peint aux fins d'illustration.

*Dans ce manuel, les côtés gauche et droit sont désignés comme indiqué à la **Figure 6.2.01**.

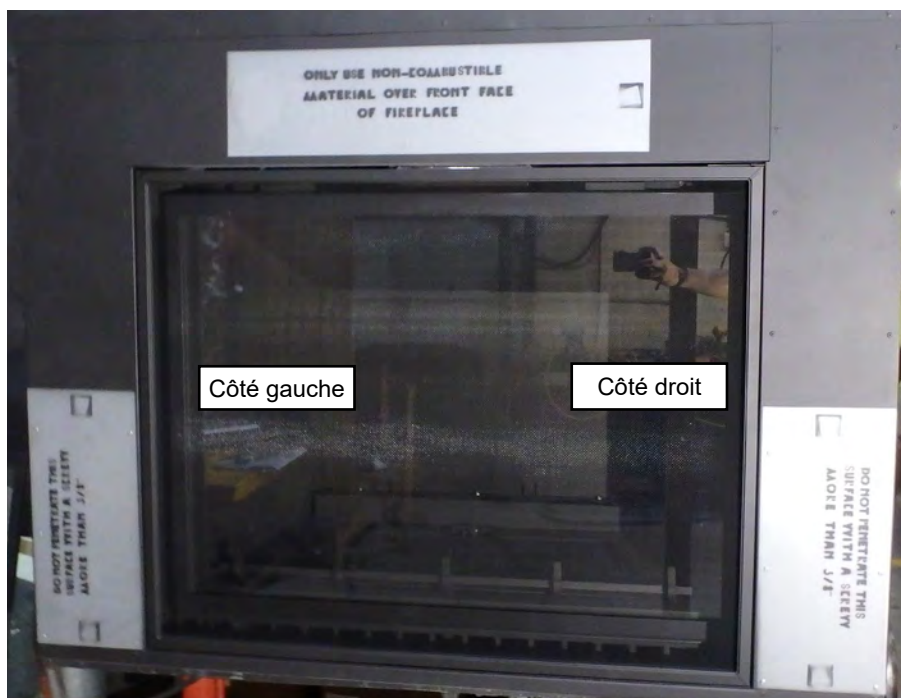

Figure 6.1.01:

6.2 Déballage

Assurez-vous de retirer la mousse de protection qui couvre la valve avant de brancher l'alimentation en gaz au foyer. Voir **Figure 6.2.01**.

Une vis a été installée dans les coulisses des portes d'accès pour les protéger pendant la livraison. Retirez ces vis en retirant d'abord le pare-étincelles (**Section 6.3**) et l'assemblage du cadre vitré (**Section 6.4**). Utilisez un tournevis hexagonal 1/4 po pour retirer chaque vis. Voir **Figure 6.2.02**.



Figure 6.2.01:

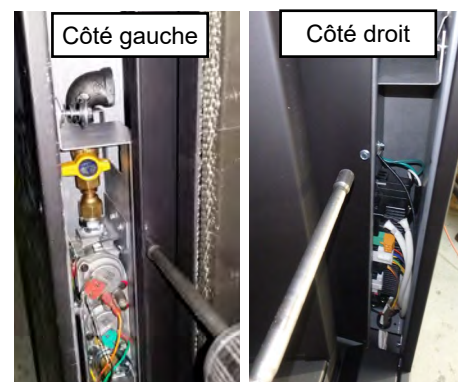

Figure 6.2.02:

Quatre poignées de levage sont fournies dans l'emballage de ce foyer. Utilisez les poignées pour vous aider à lever et à déplacer le foyer.

Avertissement: ce foyer est lourd. Obtenez de l'aide et levez le foyer prudemment.

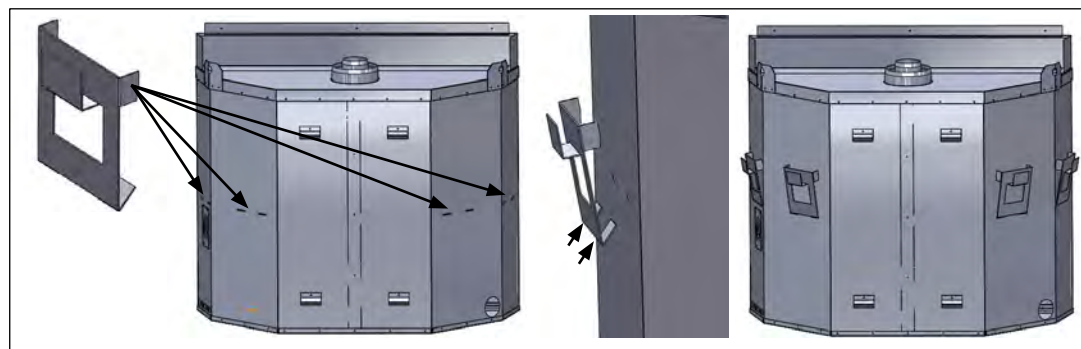

Figure 6.2.03:

Installation

6.3 Pare-étincelles (41-BS)

Note : Les pare-étincelles sont emballés séparément du foyer. Trois choix sont possibles. Voir **Section 20** pour les numéros de pièces. Des bandes de finition pour carreaux sont incluses avec le foyer et peuvent être utilisées pour finir jusqu'à l'écran de la barrière. Voir **Section 12.4** et **Section 12.5**.

Installation

Pour installer le pare-étincelles, insérez les deux tiges au bas du pare-étincelles dans les trous au bas du foyer. Faites tourner le haut du pare-étincelles vers le foyer. Faites glisser les languettes de fixation du pare-étincelles sur le dessus du pare-étincelles vers l'extérieur pour le fixer en place.



Figure 6.3.01: Tige du pare-étincelles

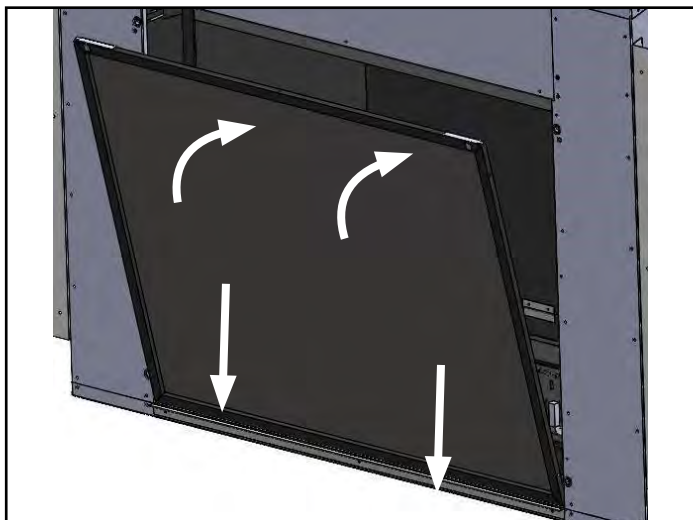

Figure 6.3.02:

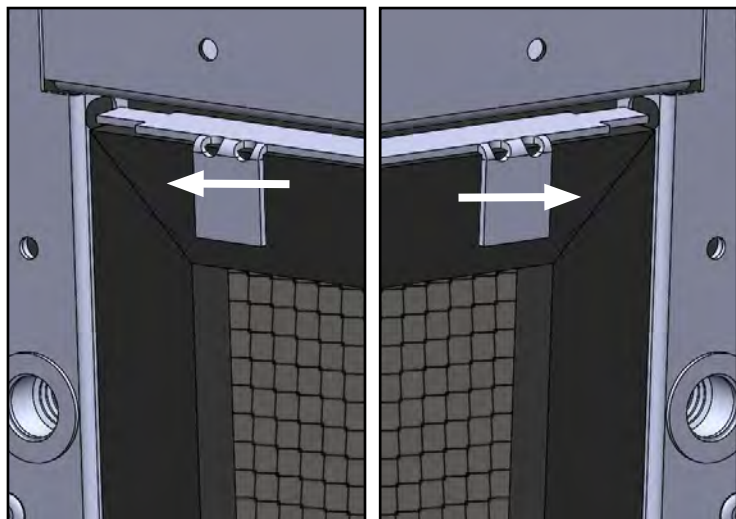

Figure 6.3.03: Languettes de retenue d'écran

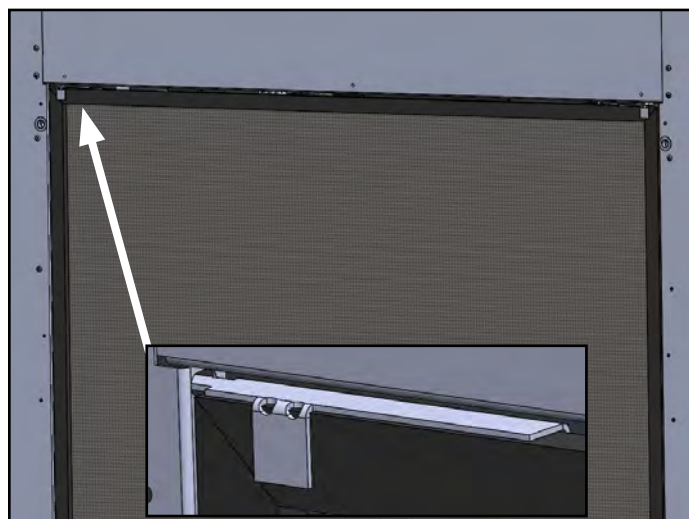

Figure 6.3.04:

AVERTISSEMENT

N'INSTALLEZ PAS LE PARE-ÉTINCELLES LORSQUE LE CADRE VITRÉ EST RETIRÉ.

Le retrait est l'inverse de l'installation

Si le pare-étincelles est endommagé, celui-ci doit être remplacé par le modèle du fabricant conçu pour cet appareil (Pièce no 41-BS).

Installation

Façade Grandview Park

Numéros de modèle : 41-FSGPB (noir), 41-FSGPBN (nickel brossé),
41-FSGPBC (cuivre brossé) et 41-FSGPSC (chrome fumé)

Note : Si le matériau de façade a une épaisseur inférieure à 1/2 po, n'installez PAS les bandes de finition. Voir les Sections 12.4 et 12.5. Consultez le manuel d'installation fourni avec la façade pour plus d'informations.



Figure 6.3.06:



Figure 6.3.07:



Figure 6.3.08:



Figure 6.3.09:

Dimensions de la façade Grandview Park

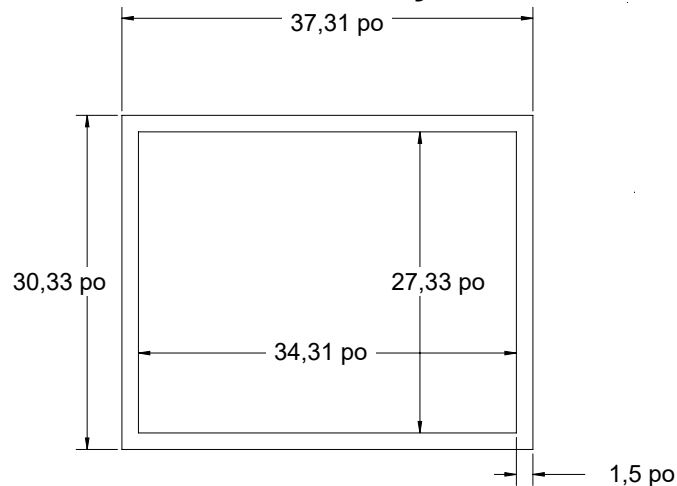

Figure 6.3.10:

6.4 Installation du cadre vitré

AVERTISSEMENT: N'utilisez pas cet appareil si la vitre est retirée, fissurée ou cassée. Le remplacement de la vitre doit être fait par un technicien certifié ou qualifié. Ne retirez pas le cadre vitré si l'appareil est chaud. Vérifiez qu'il n'y a aucune empreinte de doigt sur la vitre, car la haute température peut cuire les empreintes et former des marques permanentes. Inspectez le joint d'étanchéité pour vous assurer qu'il n'a pas été abîmé en installant le cadre vitré.

Étape 1: Accrochez le bas du cadre vitré dans la traverse à ressorts au bas de la chambre de combustion. Faites pivoter le cadre vitré vers le haut.



Figure 6.4.01:

Étape 2: Assurez-vous que le boulon sur la traverse à ressorts supérieure du cadre vitré est centré des deux côtés avec le verrou du cadre vitré.



Figure 6.4.02:

Étape 3: Soulevez le ressort du cadre au-dessus du verrou. Le verrou s'insérera dans les ouvertures du fermoir du cadre vitré.

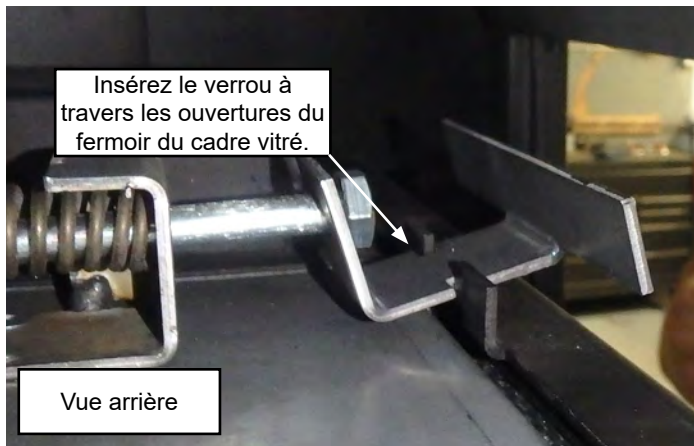

Figure 6.4.03:

Étape 4: Assurez-vous que la traverse à ressorts supérieure est complètement engagée avec les verrous du cadre vitré.



Figure 6.4.04:

Si votre cadre vitré se brise

Si la vitre craque ou se brise, remplacez l'ensemble du cadre vitré avec un cadre vitré de rechange Archgard (numéro de pièce **RP-841-0000**). La vitre et le cadre doivent être remplacés ensemble. Retirez le pare-étincelles (voir **Section 6.3**) et retirez le cadre vitré en suivant les instructions ci-dessus. Installez le cadre vitré de rechange et réinstallez le pare-étincelles.

NOTE: Le cadre vitré NEUF émettra certaines odeurs lorsque vous rallumerez l'appareil. Ces odeurs se dissiperont après que le matériau d'étanchéité du joint de la vitre aura séché. Vérifiez qu'il n'y a aucune empreinte de doigt sur la vitre, car la haute température peut cuire les empreintes et former des marques permanentes.

AVERTISSEMENT: Seul le cadre vitré certifié pour cet appareil doit être utilisé. N'utilisez aucun matériau de substitution pour remplacer le cadre vitré.

Installation

6.5 Accès au panneau de commande, à la vanne, ou au ajusteur d'air

Pour accéder au panneau de contrôle ou à la valve:

1. Retirez le pare-étincelles (voir **Section 6.3**).
2. Faites glisser la porte d'accès vers l'arrière comme illustré à la **Figure 6.5.01**.
3. Retirez le couvercle des câbles en pivotant le devant du couvercle vers le haut puis vers l'extérieur. Soulevez le couvercle hors des aimants selon un angle. Voir **Figure 6.5.02** et **Figure 6.5.03**.
4. Faites glisser la valve ou le panneau de contrôle vers l'extérieur. Voir **Figure 6.5.04**.

Utilisez vos deux mains lorsque vous manipulez ou faites glisser les portes d'accès, les valves, ou le panneau de contrôle.

Assurez de ne pas plier, nouer, ou étirer les câbles et les conduites à gaz lorsque vous manipulez la valve ou le panneau de contrôle.

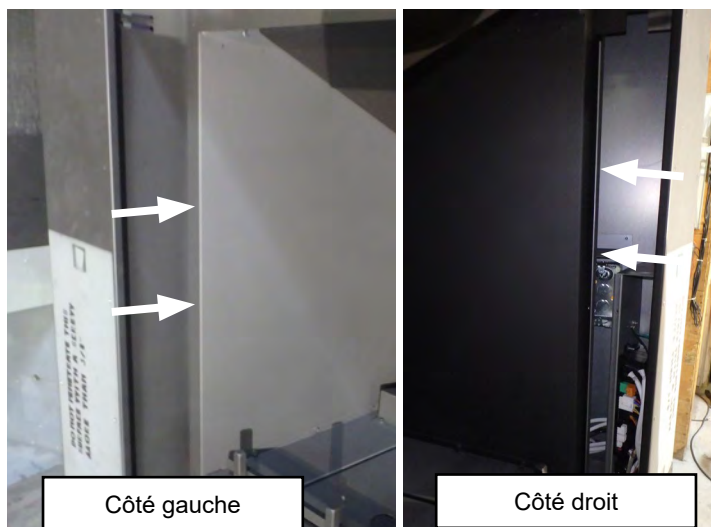

Figure 6.5.01:

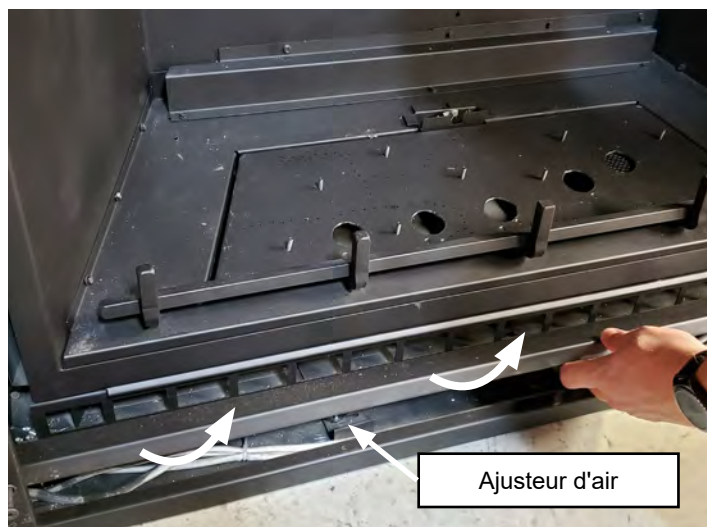

Figure 6.5.02:



Figure 6.5.03:

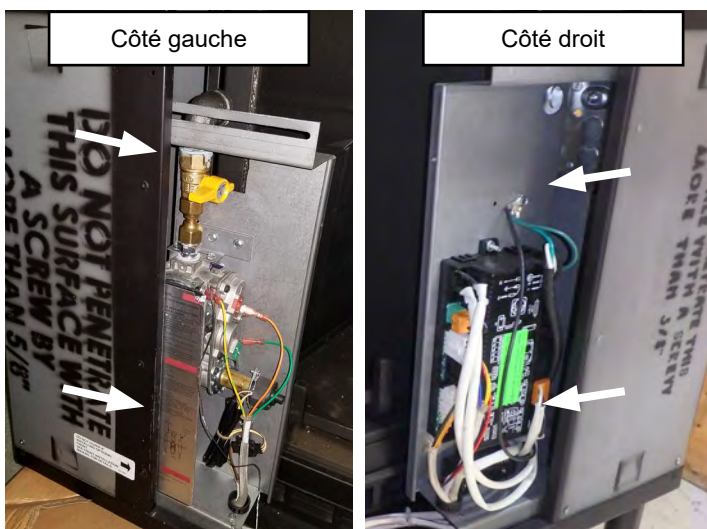

Figure 6.5.04:

NOTE: Lors de la réinstallation du couvercle des câbles, assurez-vous que les câbles ne touchent pas aux aimants du côté gauche et du côté droit du foyer.

6.6 Emplacement de la plaque d'homologation

La plaque d'homologation est attachée à la plaque coulissante de la valve située sur le côté gauche de foyer, derrière la porte d'accès coulissante. Pour accéder à la plaque d'homologation:

1. Retirez le pare-étincelles (Voir **Section 6.3**).
2. Faites glisser la porte d'accès vers l'arrière comme illustré à la **Figure 6.5.01**.
3. Faites glisser la plaque d'homologation à partir de l'avant de la valve comme illustré à la **Figure 6.6.01**.

Assurez-vous que les câbles et les conduites de gaz ne sont pas pliés, noués, ou étirés lorsque vous manipulez la valve.

Note: Lorsque vous replacer la plaque d'homologation, assurez-vous que la partie courbée soit face à la valve afin d'empêcher la plaque d'homologation de tomber devant la coulisse de la valve.



Figure 6.6.01:

7.0 Connexions électriques

Le **41-DVTE41LN-2** est muni d'un ventilateur à vitesse variable (à 6 niveaux de réglage) et d'un système d'éclairage à gradateur, directement câblés au module de contrôle principal.

Ne pas retirer ni couper la broche de terre de la fiche du cordon d'alimentation électrique principale.

MISE EN GARDE: Étiquetez tous les fils avant de les déconnecter lors de l'entretien.

NOTE: Cet appareil, une fois installé, doit être mis à la terre conformément aux codes locaux s'il y en a, sinon au Code canadien de l'électricité, CSA C22.1 (Canada), ou au National Electrical Code, ANSI / NFPA 70 (États-Unis).

Avant de commencer:

- Retirez le pare-étincelles (voir **Section 6.3**).
- Retirez le cadre vitré (voir **Section 6.4**).
- Retirez le couvercle des câbles et ouvrez la porte d'accès du panneau de contrôle (voir **Section 6.5**).

Pour alimenter le foyer:

Étape 1: Retirez la boîte de connexion du foyer avec un tournevis hexagonal 1/4 po.

Étape 2: Repérez la prise, la plaque électrique, et le serre-câble situés dans le sac du manuel.



Figure 7.0.01:



Figure 7.0.02:

Étape 3: Branchez les câbles en suivant la réglementation locale et réinstallez la boîte de connexion.

Étape 4: Branchez le panneau de contrôle dans la prise située derrière le panneau de contrôle.

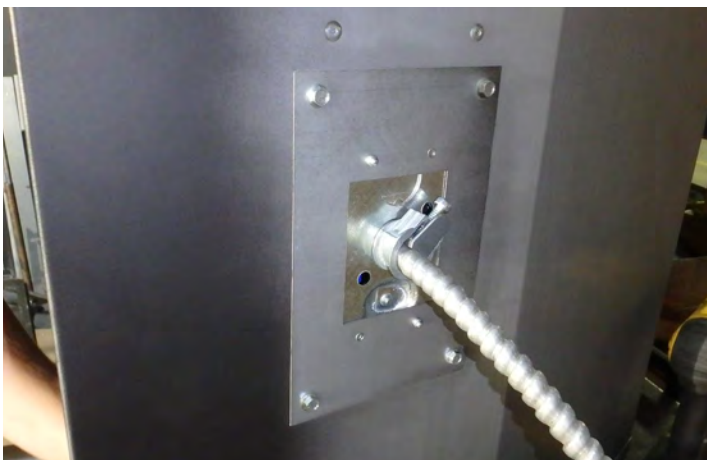

Figure 7.0.03:



Figure 7.0.04:

8.0 Dimensions du foyer

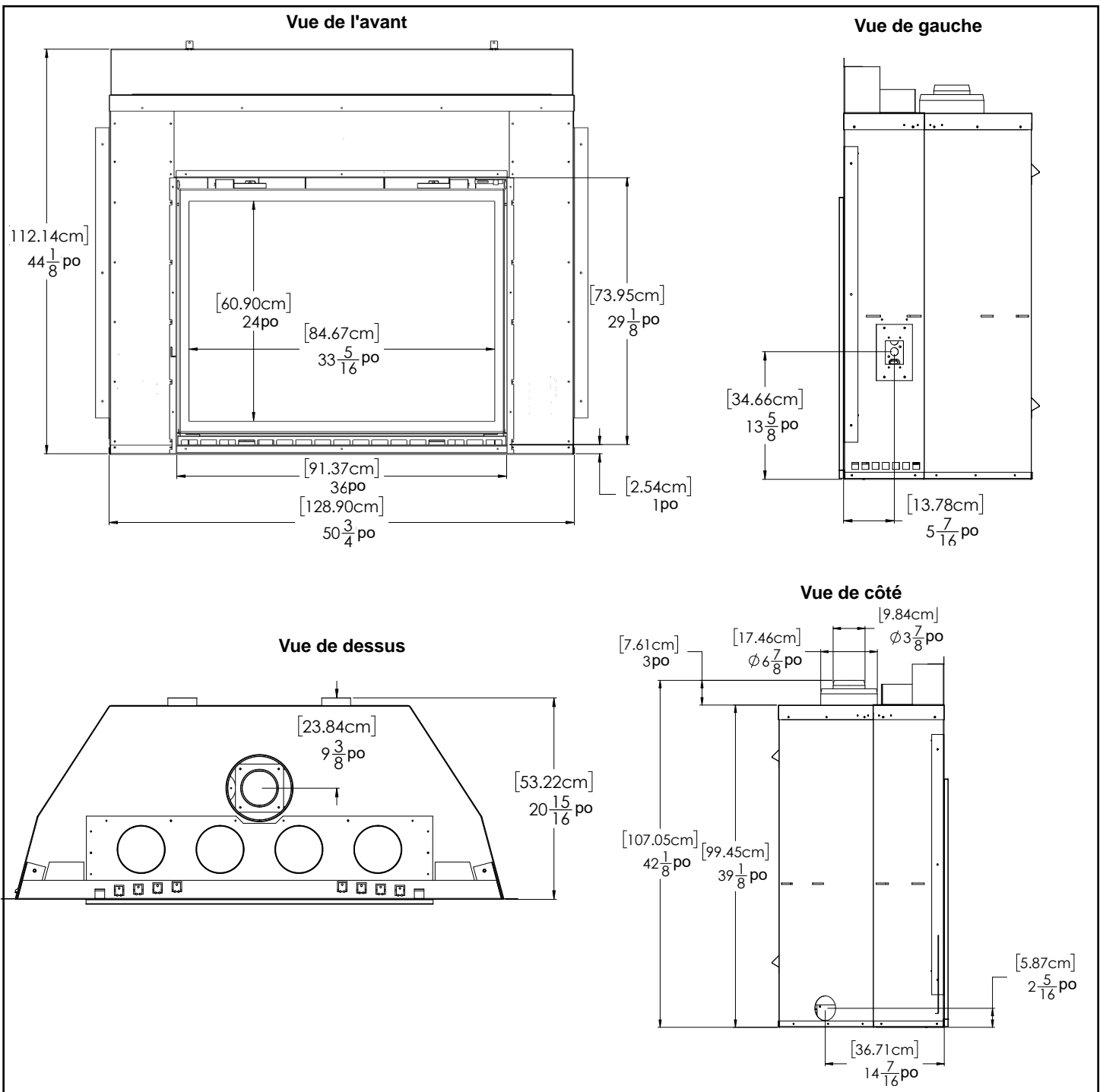

Figure 8.0.01:

AVERTISSEMENT

Toutes les brides d'espacement doivent être fixées au foyer. Ne les retirez pas.

Installation

9.0 Préparation du foyer

9.1 Aperçu de l'installation

NOTE

Cet appareil doit être installé par un installateur qualifié. L'installateur doit suivre la meilleure procédure en prenant en compte chaque installation spécifiquement.

IMPORTANT

**Les dégagements et les spécifications de l'ossature diffèrent si le système IHEAT est installé.
Consultez le manuel du système IHEAT avant de planifier votre installation.**

1. Faites une ouverture pour le foyer dans l'ossature (voir le manuel du système IHEAT si vous installez le système IHEAT), en tenant compte de l'installation de la ventilation et du type d'installation (en coin ou sur un mur plat).
2. Si vous installez un objet sensible à la chaleur tel qu'un téléviseur ou une œuvre d'art au-dessus du foyer, le système IHEAT doit également être installé. Voir le manuel du système IHEAT pour les nouveaux dégagements nécessaires lors de l'utilisation du système IHEAT.
3. Découpez et encadrez une ouverture pour le foyer, en prévoyant de l'espace pour l'installation des conduits de cheminée, selon le type d'installation (en coin ou contre le mur)
4. Fixez les brides de clouage au foyer.
5. Insérez le foyer dans l'encadrement.
6. Installez l'âtre (si nécessaire).
7. Complétez les branchements électriques.
8. Complétez l'installation de l'alimentation en gaz.
9. Complétez l'installation des conduits de cheminée.
10. Fixez le foyer à l'encadrement avec les brides de clouage. Vérifiez tous les dégagements.
11. Installez les matériaux de façade (voir **Section 12** pour les espacements), le manteau et les éléments de cabinet.
12. Installez le kit de panneau optionnel. Plusieurs options sont disponibles chez votre détaillant Archgard.
13. Installez les bûches, le cadre vitré, et le pare-étincelles.
14. Vérifiez le bon fonctionnement du foyer et de ses composants.

EXIGENCES EN MATIÈRE DE DÉGAGEMENT

- Ce foyer doit être installé sur une surface nivelée capable de soutenir le poids du foyer et du système de cheminée.
- Le foyer doit être installé directement sur une surface en bois ou en matériau incombustible (pas sur du linoléum ni sur du tapis) dont les dimensions sont plus longues et plus larges que celles du foyer.
- Les matériaux de façade doivent tous être incombustibles (voir **Section 12** pour des informations sur les dégagements).
- En raison des températures de surface élevées, le foyer doit être éloigné des zones passantes, des meubles et des tissus.
- Ce foyer peut être installé dans une chambre à coucher (voir la réglementation locale).
- Veuillez prendre en compte l'importante émission de chaleur de cet appareil lors du choix d'emplacement.

9.2 Installation de la bride de clouage

MISE EN GARDE

Procédez toujours à l'installation des brides de clouage peu importe les caractéristiques d'installation.

Brides de clouage latérales

Fixez les brides de clouage latérales aux côtés du foyer avec (4) vis autoperceuses 1/4 po incluses dans le sac du manuel (deux par côté).

Selon le matériau de façade, les brides de clouage peuvent être ajustées vers l'avant et vers l'arrière (voir **Figure 9.2.01**).

* Installation à face plane avec revêtement IHEAT ou incombustible **UNIQUEMENT**. Consultez le manuel IHEAT ou la **section 12** pour plus d'informations.

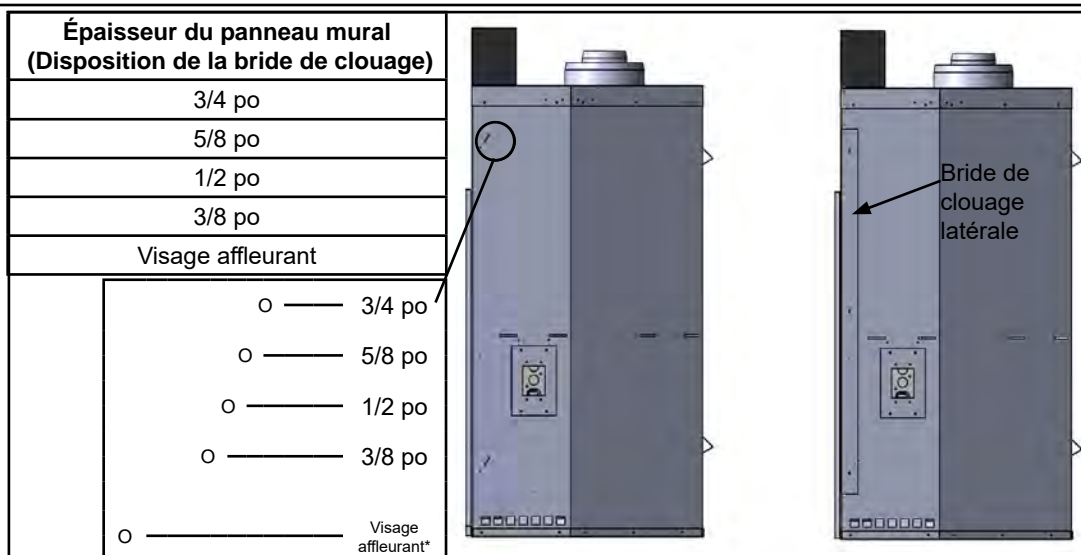

Figure 9.2.01:

Installation

Fixation de l'extension de la bride de clouage

Fixez l'extension de la bride de clouage au-dessus du foyer à l'aide des (5) vis tek de 1/4 po incluses dans le sac manuel.

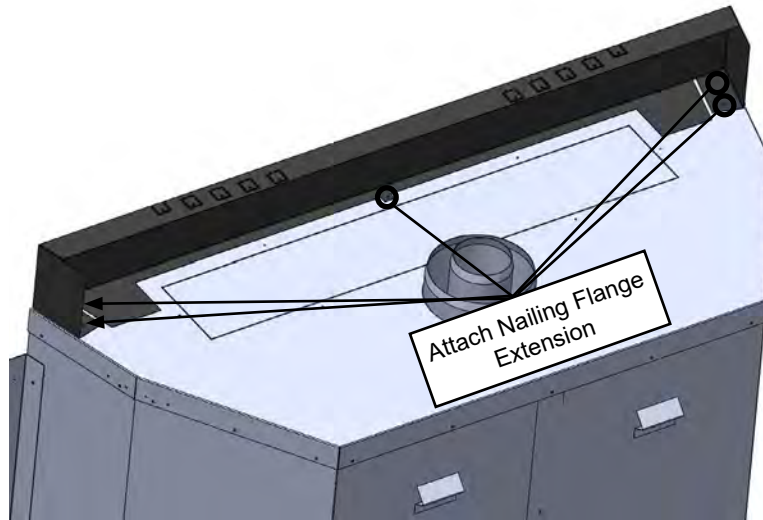

Figure 9.3.01:

Onglets d'extension de bride de clouage

Plus de détails sur le clouage ou l'installation à l'intérieur du manuel de propriétaire.

Visage affleurant*	3/8 po	1/2 po	5/8 po	3/4 po
○	○	○	○	○

* Installation à face plane avec revêtement IHEAT ou incombustible UNIQUEMENT. Consultez le manuel IHEAT ou la section 12.4 pour plus d'informations.

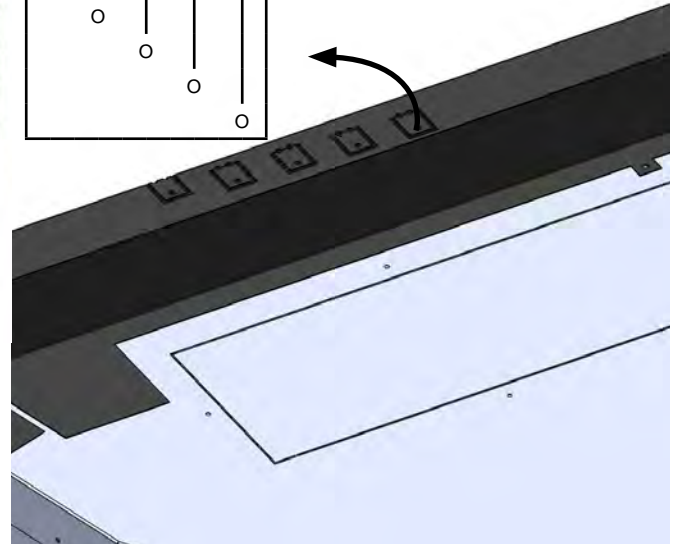

Figure 9.3.02:

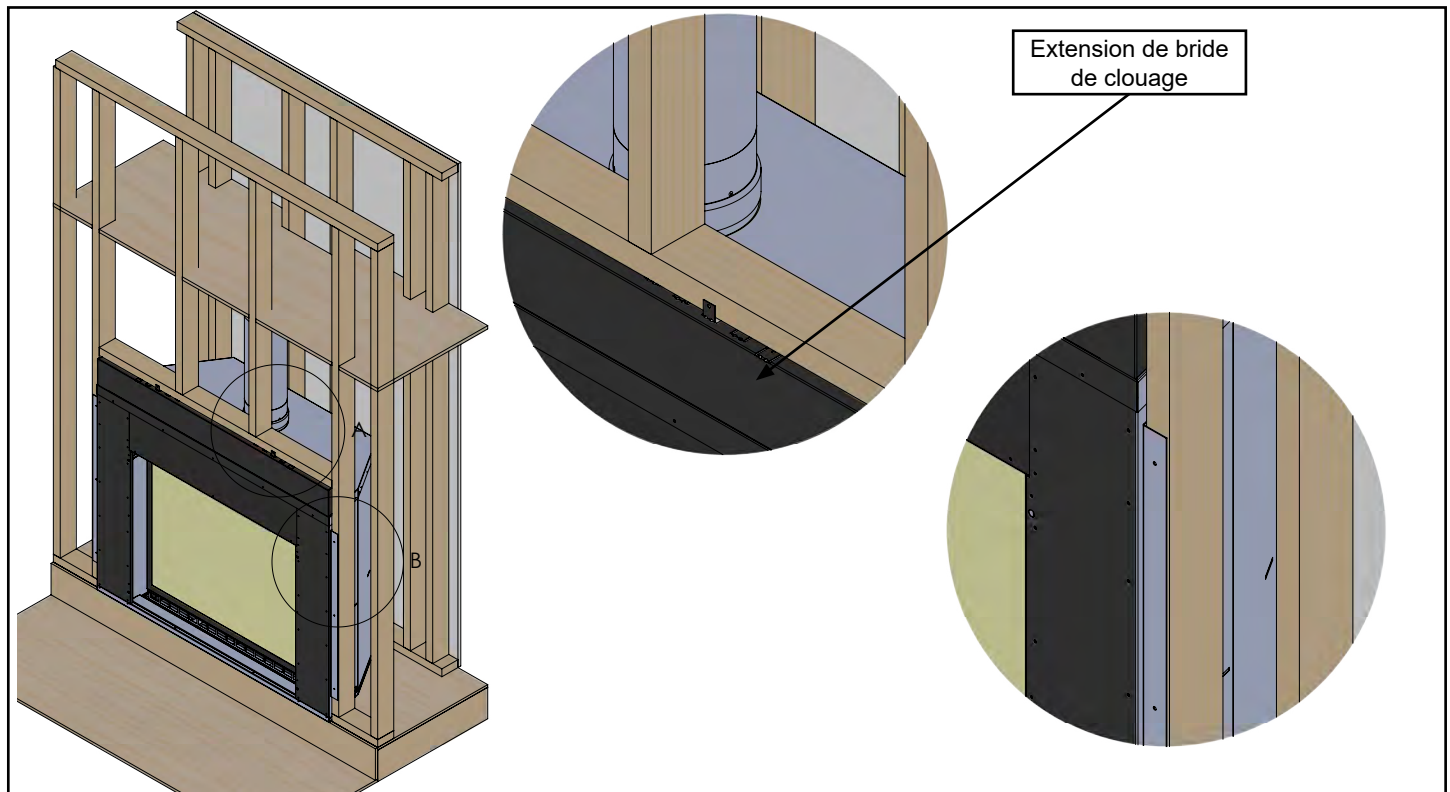

Figure 9.3.03:

10.0 Instructions pour le système de cheminée

AVERTISSEMENT: L'utilisation de cet appareil, s'il n'est pas raccordé à un système de cheminée correctement installé et entretenu, peut causer une intoxication au monoxyde de carbone (CO) pouvant entraîner la mort par asphyxie. Cet appareil ne doit pas être raccordé à un conduit de cheminée desservant un autre appareil à combustible solide.

AVERTISSEMENT

Consultez la réglementation locale et internationale pour assurer une bonne combustion et un bon système de ventilation. La hauteur des flammes et leur apparence varient selon la configuration du système de cheminée et le type de carburant utilisé. Les exigences en matière d'évacuation s'appliquent pour le gaz naturel et pour le gaz propane.

Consultez le manuel d'installation du fabricant pour des instructions d'installation complètes. L'installation doit être conforme aux exigences et aux restrictions telles qu'indiquées dans ce manuel. Prévoyez un moyen de faire une vérification visuelle des raccordements de la cheminée jusqu'au foyer une fois l'installation du foyer complétée.

(2) coudes de 45° degrés peuvent être utilisés au lieu de (1) coude de 90° degrés. Maintenez en tout temps un minimum de 12 po (305 mm) entre chaque coude de 90° dans la cheminée.

La section horizontale nécessite une élévation de 1/4 po (6 mm) pour chaque 12 po (305 mm) de prolongement horizontal.

SI VOUS INSTALLEZ DES SYSTÈMES DE GAINES FLEXIBLES

- Une courbure de plus de 30 degrés constitue un coude de 45 degrés.
- Une courbure de plus de 45 degrés constitue un coude de 90 degrés.
- Une courbure de plus de 90 degrés n'est pas permise.

**NE PAS UTILISER DE SILICONE POUR
SCELLER L'ÉVENT.**

Spécifications pour les conduits horizontaux :

- La section horizontale nécessite une élévation de 1/4 po (6 mm) pour chaque 12 po (305 mm) de prolongement horizontal.
- Les sections horizontales doivent être soutenues pour éviter l'affaissement. Voir le manuel d'installation du fabricant de la cheminée pour plus d'informations.
 - En règle générale, une conduite flexible doit être soutenue tous les 2 - 3 pi (609,6 - 914,4 mm) et un tuyau rigide tous les 4 - 6 pi (1219,2 - 1828,8 mm).
- Ce foyer doit être installé de façon à prévenir la condensation dans le système de ventilation.

Une bague murale / un coupe-feu doit être utilisé pour le passage dans un mur combustible.

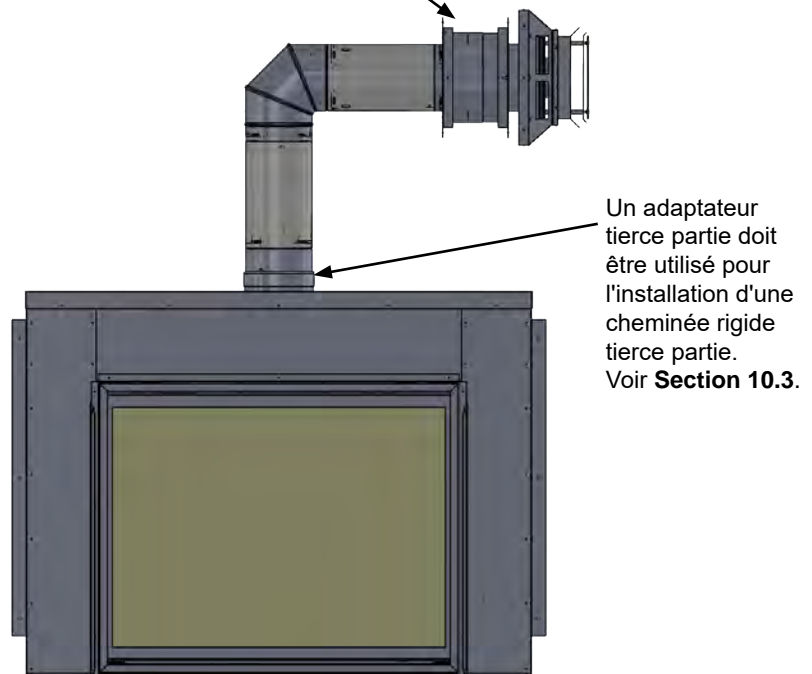

Figure 10.0.01:

Configuration typique de la cheminée

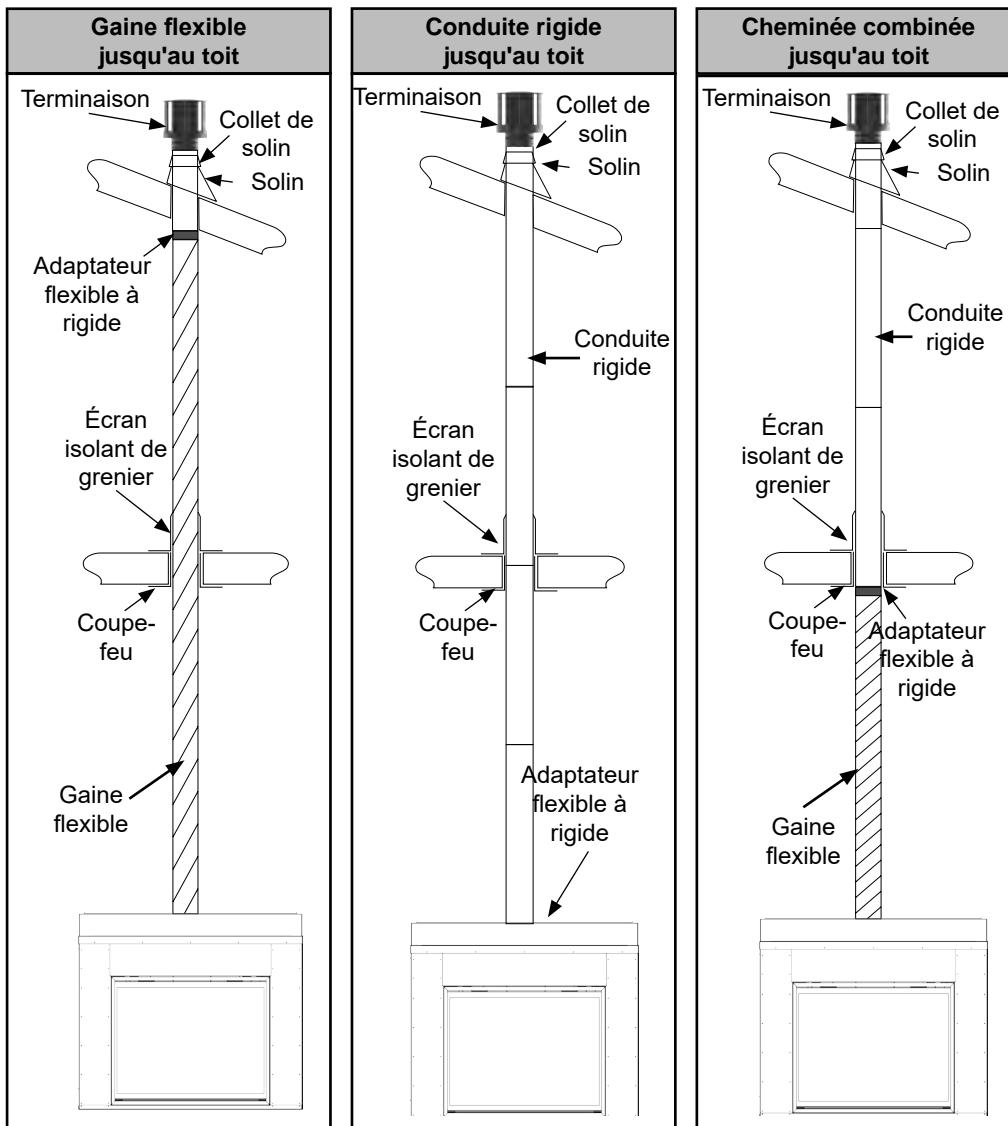

Figure 10.0.02:

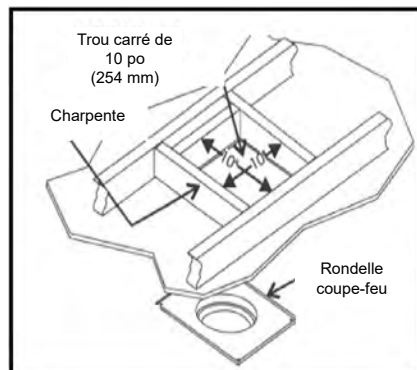

Figure 10.0.03: Charpente du coupe-feu

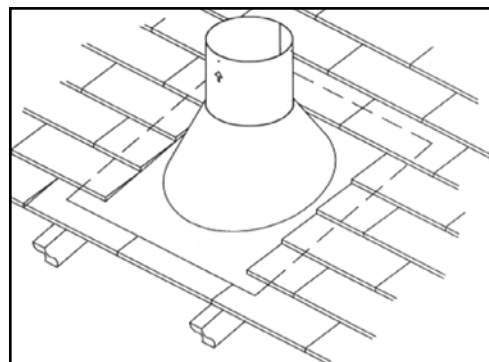

Figure 10.0.04: Installation du solin

10.1 Guide pour le parcours de la cheminée

Élevez les sections de cheminée horizontales de 1/4 po/pi (21 mm/m)

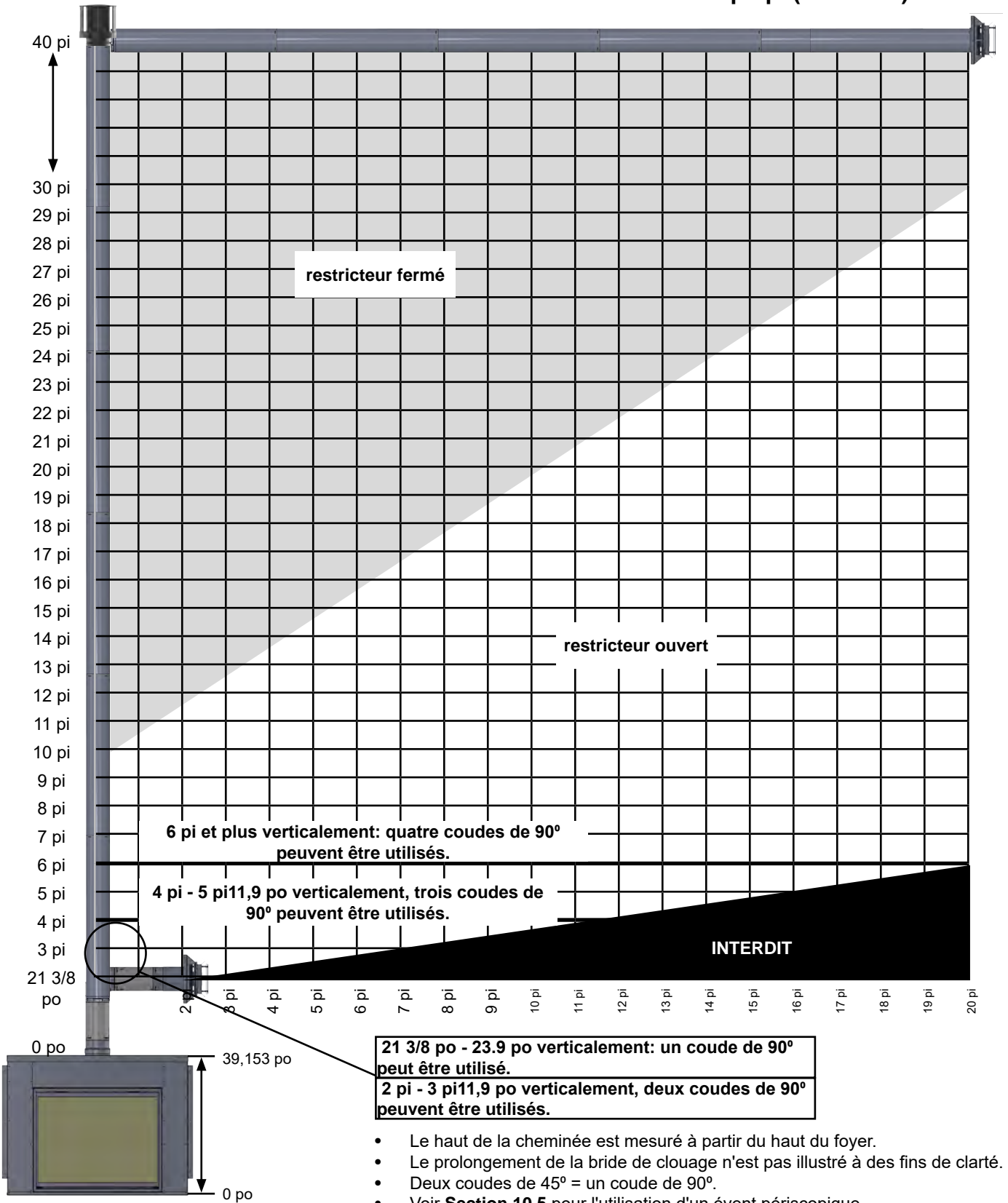

Figure 10.1.01:

10.2 Restricteur de la ventilation

Ce foyer est livré avec un restricteur d'échappement en position ouverte. Référez-vous au graphique de la **Section 10.1** pour connaître les paramètres recommandés en fonction des caractéristiques de votre système de cheminée. Il est important de noter que chaque installation est unique et affectée par divers facteurs comme les caractéristiques du système de cheminée, l'altitude et le climat. Par conséquent, une fois l'installation du foyer complétée, un ajustement du restricteur pourrait être nécessaire. Suivez les étapes suivantes pour ajuster le restricteur d'échappement.

Avant l'installation :

- Assurez-vous que l'alimentation de gaz est FERMÉE et débranchez l'alimentation électrique (y compris les piles de secours)
- Retirez le pare-étincelles (voir **Section 6.3**).
- Retirez le cadre vitré (voir **Section 6.4**).

Étape 1: Retirez les vis autoperceuses de 1/4 po du restricteur.

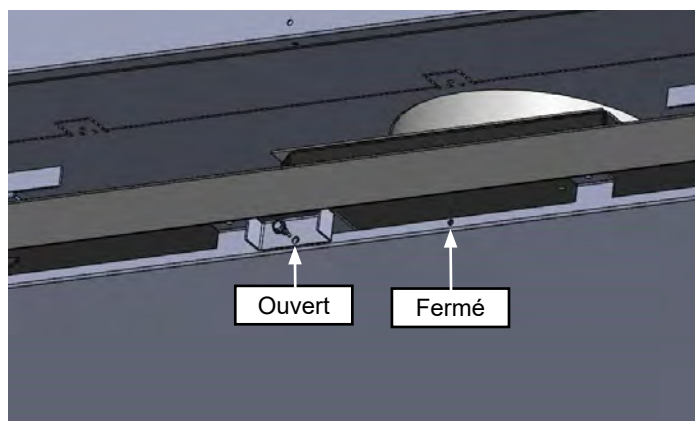

Figure 10.2.01:

Étape 2: Faites glisser le restricteur dans la position fermée.

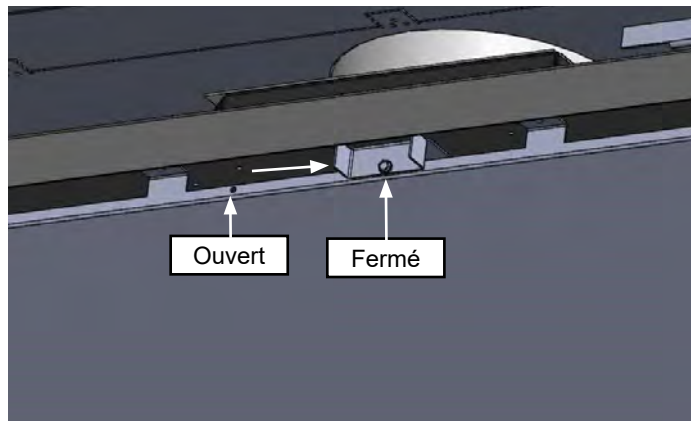

Figure 10.2.02:

AVERTISSEMENT

Le restricteur doit toujours être fixé en position ouverte ou fermée. Ne jamais laisser le restricteur non fixé ou positionné entre les positions ouverte et fermée, car cela générerait le système de décharge, ce qui risquerait d'endommager l'appareil, de causer des blessures ou la mort.

Étape 3: Insérez les vis qui ont été retirées à l'Étape 1 afin de fixer le restricteur dans la position fermée.

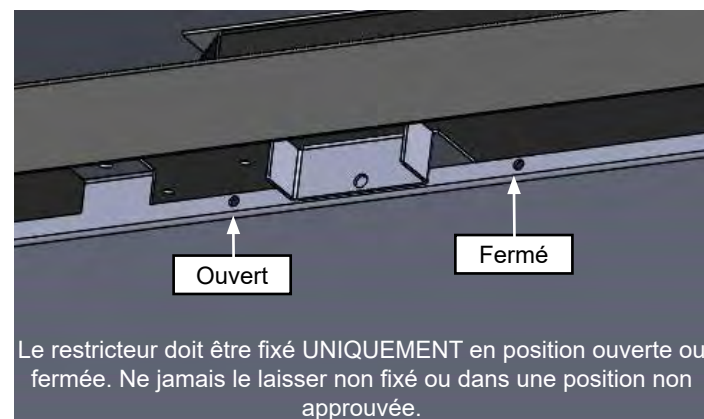

Figure 10.2.03: Restricteur non sécurisé.

Le restricteur doit être fixé **UNIQUEMENT** en position ouverte ou fermée. Ne jamais le laisser non fixé ou dans une position non approuvée.

Installation

10.3 Composants de cheminée d'autres fabricants

ATTENTION

AUCUN AUTRE SYSTÈME OU COMPOSANT DE CHEMINÉE NE DOIVENT ÊTRE UTILISÉS.

Les numéros de pièces sont exacts au moment de l'impression et devraient être confirmés avec le fabricant avant l'achat. Suivez les instructions du fabricant pour l'installation des terminaisons.

	BDM	Selkirk	Duravent	ICC	Amerivent
Adaptateur					
Dispositif adaptateur	DVR7-R6ST	4DT-AAN (Pièce Archgard # 999-DV-SEA)	810004542 (Pièce Archgard # 999-DV-SDA)	TM-4AA6 (Pièce Archgard # 999-DV-ICA)	4DSC-N2 (Pièce Archgard # 999-DV-AMA)
Conduit rigide de 4 po x 6 5/8 po					
6 po	DVR6-06	4DT-06	46DVA-06	4DL6	4D7 (7 po)
9 po	DVR6-09	4DT-09	46DVA-09	4DL9	---
12 po	DVR6-12	4DT-12	46DVA-12	4DL1	4D12
18 po	DVR6-18	4DT-18	46DVA-18	---	---
24 po	DVR6-24	4DT-24	46DVA-24	4DL2	4D2
36 po	DVR6-36	4DT-36	46DVA-36	4DL3	4D3
48 po	DVR6-48	4DT-48	46DVA-48	4DL4	4D4
60 po	---	---	46DVA-60	---	---
Conduit d'extension 4 po x 6 5/8 po					
Extension courte	DVR6-08A (4 po à 8,5 po)	4DT-AJ12 (4 po à 10 po)	46DVA-08A (3 po à 7 po)	4DLS1 (1 7/8 po à 9 po)	4D7A (3 po à 5 po)
Extension longue	DVR6-16A (4 po à 16 po)	---	46DVA-16A (3 po à 14 1/2 po)	4DLS2 (1 7/8 po à 21 po)	4D12A (3 po à 10 po)
	---	---	---	---	4D16A (3 po à 14 po)
	---	---	---	---	4D26A (3 po à 24 po)
Conduit ajustable (télescopique) 4 po x 6 5/8 po					
Conduit ajustable court	---	4DT-TL14 (14 po à 22 po)	46DVA-17TA (9 1/2 po à 15 1/2 po)	---	---
Conduit ajustable long	---	4DT-TL38 (38 po à 70 po)	46DVA-24TA (15 1/2 po à 22 1/2 po)	4DLA30 (16 1/2 po à 29 po)	---
Coudes rigides 4 po x 6 5/8 po					
30 degrés	DVR6-E30	---	46DVA-E30	4D30	---
45 degrés	DVR6-E45	4DT-EL45	46DVA-E45	4DE45	4D45L
60 degrés	DVR6-E60	---	46DVA-E60	---	---
90 degrés	DVR6-E90	4DT-EL90S	46DVA-E90	4DE90	4D90L
Raccord en coude 90 degrés	---	---	---	4DE90S	---
Courroie de mur	DVR6-WS	4DTWS/B	46DA-WS	4WS	4DWS
Courroie de coude désaxé	DVR6-ES	4DT-OS	46DVA-ES	4OS	4DWS
Manchon mural	DVR6-WTU	4DT-WT	46-DVA-WT	4WT	4DWT
Dispositif d'espacement latéral en vinyle	DVR6-VSS	4DT-VSK (pour 4DT-HCR) 4DT-VS ou 4DTVSS (pour 4DT-HC)	46DVA-VSS	4VSS	4DVSK (pour 4DHC) 4DHVS ou 4DHVSK (pour 4DHCS)
Contre-solin	---	---	46DVA-CFK	---	---
Contre-solin inoxydable	DVR6-CFK-SS	---	46DVA-CFK-S	---	---
Coupe-feu pour toit	DVR6-CFS	4DT-CS	46DVA-FS	4CS	4DFSP
Écran isolant de grenier	DVR6-AIS	4DT-AIS	46-DVA-IS	4AS	4DAIS12

Installation

Composants de cheminée d'autres fabricants (suite)

	BDM	Selkirk	Duravent	ICC	Amerivent
Solins pour toit					
0/12 à 6/12 d'inclinaison	DVR6-AF012	4DT-AF6	46DVA-F6	4MFA & 6EMFA	4DF (0/12 à 5/12)
7/12 à 12/12 d'inclinaison	DVR6-AF712	4DT-AF12	46DVA-F12	4MFB & 6EMFB	4DF12 (6/12 to 12/12)
Toit plat	DVR6-TCF	---	46DVA-FF	4F	---
Solins pour toit en métal					
0/12 to 6/12 d'inclinaison	949606012	URBAK (solin en caoutchouc)	46DVA-F6DS	---	URBAK (solin en caoutchouc)
7/12 to 12/12 d'inclinaison	949606712	URBAK (solin en caoutchouc)	46DVA-F12DS	---	URBAK (solin en caoutchouc)
Collet de solin	DVR68-SC	4DT-SC	46DVA-SC	4SC	4DSC
Terminaisons horizontales					
Terminaison horizontale carrée (aluminium)	DVR6-HCP (Rigid) DVF6-HCP (Flex)	4DT-HC	46DVA-HC	TM-4HT	4DHCS
Terminaison horizontale carrée (inoxydable)	---	---	46DVA-HC-S	---	---
Terminaison horizontale carrée (cuivre)	DVR6-HCPC (Rigid)	---	46DVA-HC-C	---	---
Terminaison horizontale carrée (autre)	DVR6-HC (Rigid) DVF6-HC (Flex)	---	---	---	---
Terminaison horizontale ronde (aluminium)	---	4DT-HCR	46DVA-HRCS	---	4DHC
Périsopes					
Périscope 14 po	DVR6-SNK14	4DT-ST14	46DVA-SNK14	4ST14	4D14S
Périscope 36 po	DVR6-SNK36	4DT-ST36	46DVA-SNK36	4ST36	4D36S
Pare-vent horizontal	940164SHRD	---	46-DVA-WG	4HTS or 4RHTS	4DHWS
Terminaisons verticales					
Terminaison verticale pare-vent	DVR6-VCH	4DT-VT	46DVA-VCH (Pièce Archgard # 999-DV-SDVTC)	TM-4SVT	4DVC
Pare-vent vertical	DVR68-VWG	---	46DVA-VWG	4SVTS	---
Gaine de cheminée flexible					
7 po 25 pi	95270725	1770250	7DFA-25	---	1770250
7 po 35 pi	95270735	1770350	7DFA-35	---	1770350
7 po 50 pi	95270750	---	7DFA-50	---	---
4 po 25 pi	95270425	1740250	4DFA-25	---	1740250
4 po 35 pi	95270435	1740350	4DFA-35	4AL35	1740350
4 po 50 pi	95270450	---	4DFA-50	4AL50	---

Kit de ventilation flexible	
999-DV-FL4710	Comprend une doublure flexible en aluminium de 4 po et 7 po (10 pieds de long) avec six ressorts
999-DV-C47	Comprend un coupleur de doublure flexible de 7 po (312-0025) et un coupleur de doublure flexible de 4 po (312-0024).

Cages de sécurité horizontales		
Archgard	999-DV-SCU	Cage de sécurité de Terminaison - Universel (14¾ po L x 14¾ po T x 10¼ po P)
BDM	940164SHRD	BDM Cage de sécurité de Terminaison
ICC	4HTS	ICC Cage de sécurité de Terminaison

10.4 Dégagements des terminaisons

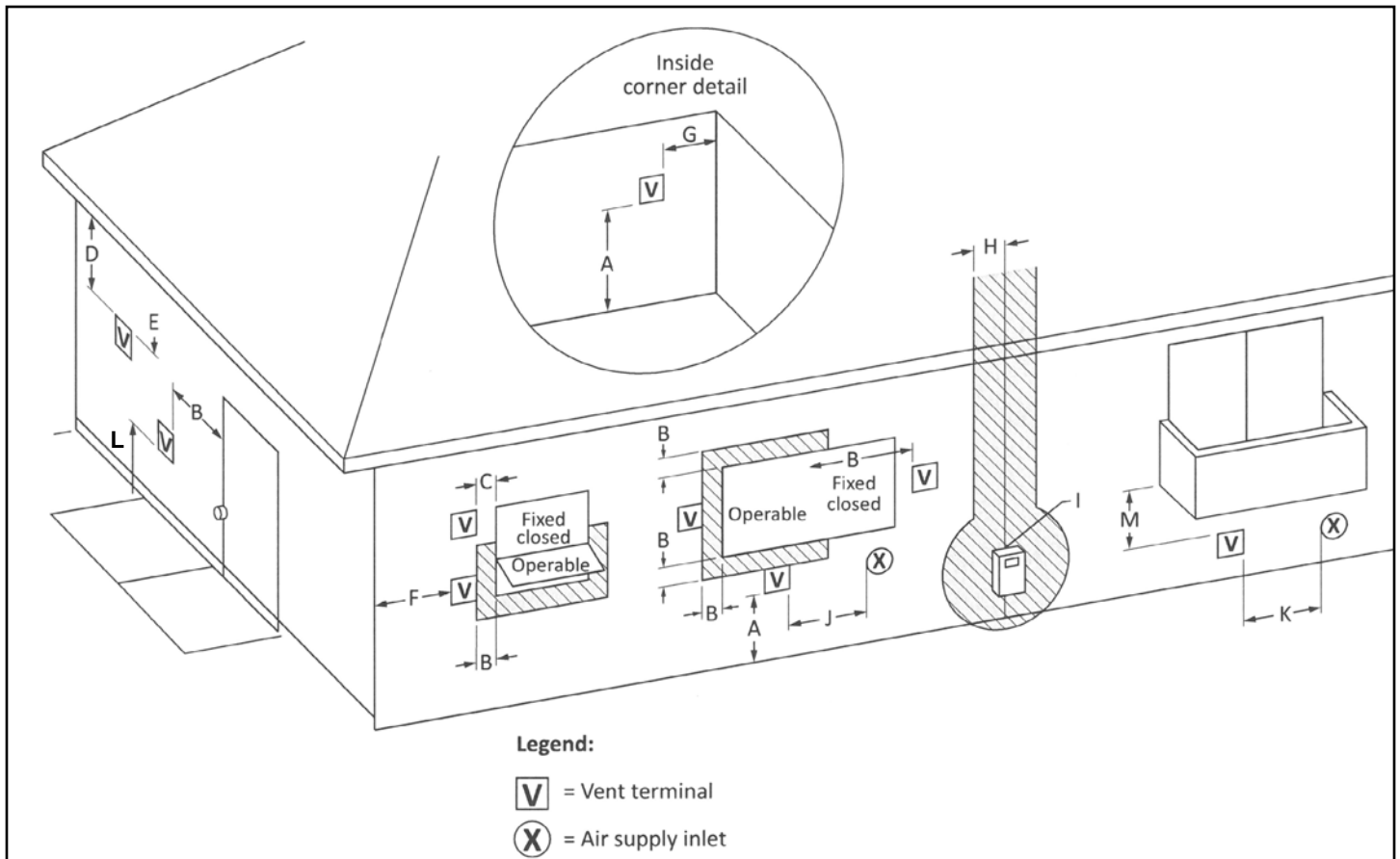

Figure 10.4.01:

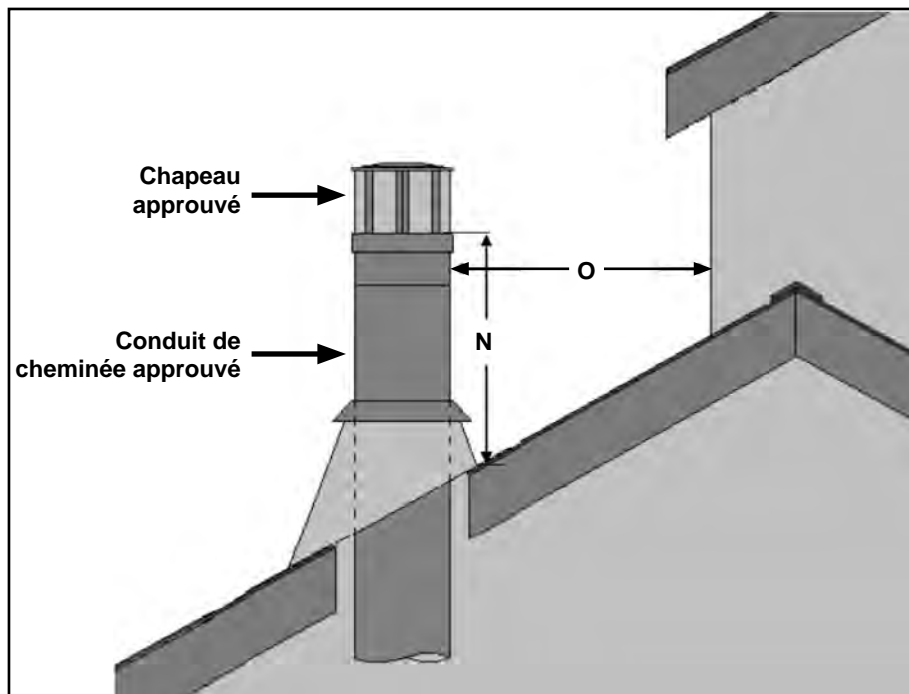

Figure 10.4.02:

Installation

		Installations canadiennes ¹	Installations américaines ²
A	Dégagement au-dessus du sol, véranda, porche, galerie, et balcon	12 po (305 mm)	12 po (305 mm)
B	Dégagement des fenêtres et des portes ouvrantes	12 po (305 mm)	9 po (229 mm)
C	Dégagement des fenêtres fermées en permanence*	*	*
D	Dégagement vertical des soffites aérés	18 po (457,2 mm)	*
E	Dégagement vertical des soffites non aérés	12 po (305 mm)	12 po (305 mm)
F	Dégagement d'un coin extérieur	0 po (0 mm)	0 po (0 mm)
G	Dégagement d'un coin intérieur	2 po (50,8 mm)	2 po (50,8 mm)
H	Dégagement de chaque côté de la ligne centrale prolongée au-dessus du compteur / régulateur	3 pi (914 mm) à l'intérieur d'une hauteur de 15 pi (4,57 m) au-dessus de l'assemblage du compteur / régulateur	*
I	Dégagement d'une sortie d'air d'un régulateur de gaz	3 pi (914 mm)	*
J	Dégagement d'une entrée d'air non mécanique jusqu'au bâtiment, ou d'une entrée d'air de combustion jusqu'à n'importe quel autre appareil	12 po (305 mm)	9 po (229 mm)
K	Dégagement d'une l'entrée d'air mécanique	6 pi (1,83 m)	3 pi (914 mm) au-dessus si à l'intérieur de 10 pi (3,05 m)
L	Dégagement au-dessus d'un trottoir/bande piétonne ou d'une entrée publique	7 pi (2,13 m) †	*
M	Dégagement sous véranda, porche, galerie, et balcon	12 po (305 mm) ‡	*
N	Dégagement minimal d'un toit jusqu'à l'orifice de décharge le plus bas	18 po (457 mm)	18 po (457 mm)
O	Dégagement d'un conduit vertical jusqu'au mur adjacent	24 po (610 mm)	24 po (610 mm)

Notes:

1) En conformité avec le plus récent CSA B149.1, Natural Gas and Propane Installation Code.

2) En conformité avec le plus récent ANSI Z223.1/NFPA 54, Natural Fuel Gas Code.

• Recommandé pour prévenir la condensation sur la fenêtre.

* Pour les dégagements non spécifiés et ANSI Z223.1/NFPA 54 ou CSA B149.1, le dégagement doit être conforme à la réglementation locale en matière d'installation et doit respecter les exigences du fournisseur de gaz.

† La sortie d'une cheminée ne doit pas être située directement au-dessus d'un trottoir/d'une bande piétonne ou d'une entrée pavée situés entre deux maisons unifamiliales et qui sont utilisés par les deux familles.

‡ Seulement permis si la véranda, le porche, la galerie ou le balcon sont complètement ouverts sur au moins deux côtés sous le plancher.

ATTENTION

Une cage de sécurité peut être nécessaire pour couvrir une terminaison horizontale si celle-ci est située près d'une passerelle. Voir les codes locaux.

10.5 Installation d'une terminaison périscopique

- Suivez les instructions d'installation du fabricant et la réglementation locale.
- L'élévation verticale d'une terminaison périscopique peut être utilisée au lieu d'une élévation verticale du conduit. Suivez les instructions d'installation de la terminaison périscopique du fabricant.
- Un périscopie possède deux coudes de 90° qui comptent dans le calcul du nombre de coudes permis pour le système de cheminée. Par exemple, l'installation illustrée à la **Figure 10.5.01** utilise 3 coudes de 90°.
- Assurez-vous que la section verticale totale du système de cheminée soit assez longue pour permettre le nombre de coudes utilisés (voir **Section 10.1**).
- Si la terminaison périscopique est installée sous le niveau du sol (p. ex. : pour un sous-sol), un drainage adéquat doit être conçu pour empêcher l'eau d'entrer à l'intérieur de la terminaison périscopique (voir **Figure 10.5.01**).
- Ne tentez pas d'intégrer la terminaison périscopique ni dans le mur, ni dans tout autre d'espace fermé.
- N'installez pas la terminaison périscopique là où un excès de neige ou de glace risque de s'accumuler. Après chaque chute de neige, vérifiez et dégagez l'espace de sortie pour empêcher son obstruction. Si vous utilisez une souffleuse, évitez d'enneiger la terminaison périscopique.

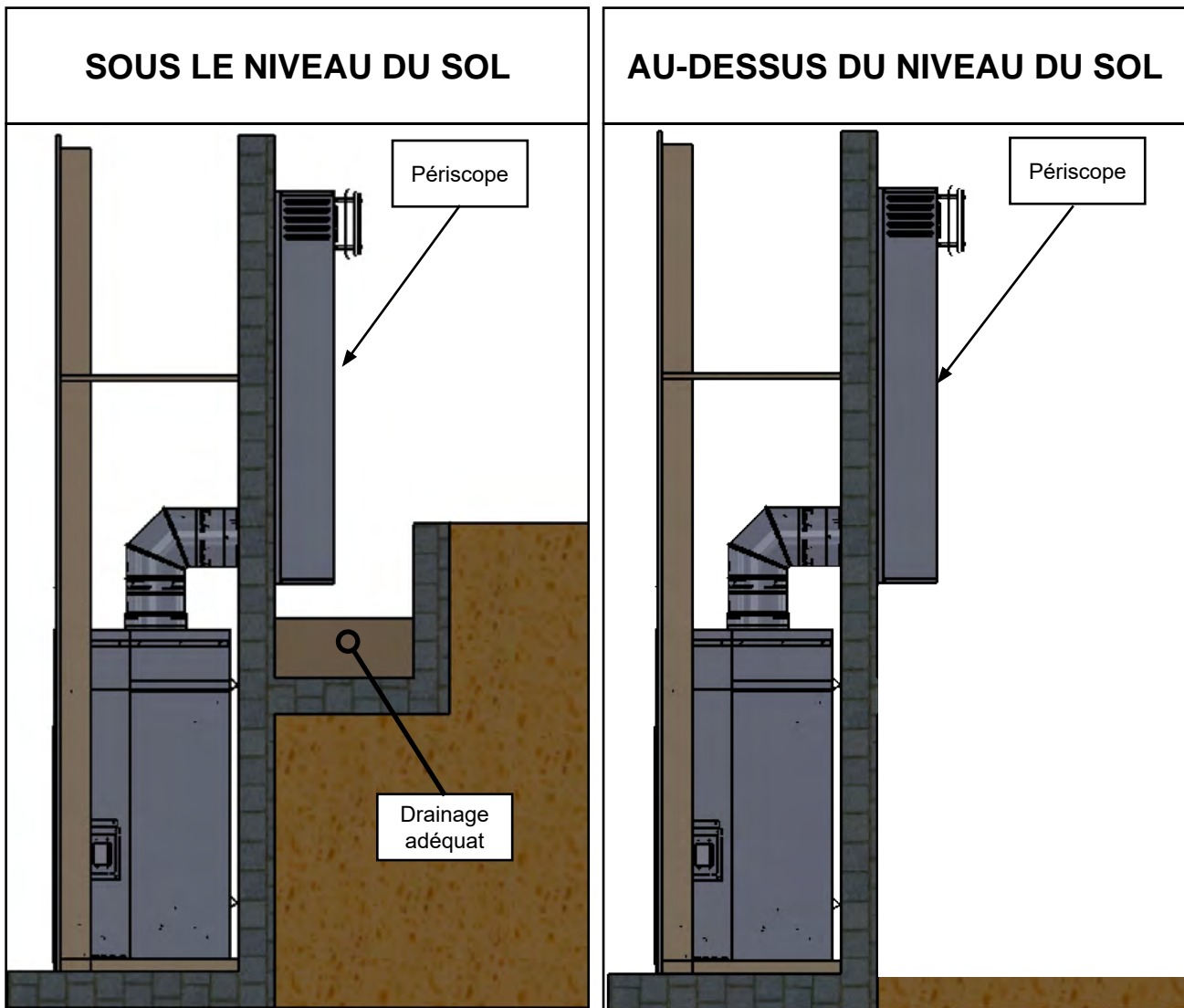

Figure 10.5.01

11.0 Encadrement dans la charpente

11.1 Ouverture brute dans la charpente du mur

IMPORTANT

Les dimensions pour l'encadrement devraient prendre en compte l'épaisseur du revêtement mural et les matériaux de façade du foyer. Si vous utilisez un âtre, ajustez les dimensions de l'ouverture brute nécessaires pour respecter les exigences de dégagement minimales. **Un matériau de façade incombustible peut être appliqué au-dessus (mais pas directement sur) la façade du foyer. Ceci permettra d'empêcher la chute du matériau de façade causée par l'expansion thermique.** N'obstruez pas le passage de l'air dans le système de ventilation.

AVERTISSEMENT

Assurez des dégagements adéquats autour des ouvertures d'air jusqu'à la chambre de combustion. N'obstruez pas les ouvertures des grillages du haut et du bas. L'air de la pièce entre par l'ouverture du bas, est réchauffé, puis ressort par l'ouverture du haut. Obstruer ces passages d'air peut causer une surchauffe, et créer une situation potentiellement dangereuse.

IMPORTANT

Si vous installez le système IHEAT, consultez le manuel du système IHEAT pour connaître les dimensions et les spécifications de l'ossature.

Déterminez l'emplacement exact du foyer, en incluant la hauteur de l'âtre, la largeur, et la profondeur (s'il y a lieu). Si possible, positionnez le foyer de sorte que la terminaison soit placée entre deux montants afin d'éviter d'avoir à charpenter davantage.

Considérez la hauteur de l'âtre incluant son matériau de finition (pierre, brique, etc.) lors de la construction de la plateforme du foyer.

Installez le foyer sur une surface rigide en métal ou en bois dont les dimensions sont plus larges et plus profondes que celles du foyer.

Si de la maçonnerie est utilisée (optionnelle), préparez la fondation nécessaire pour supporter son poids. Lorsqu'une construction en maçonnerie est utilisée, une traverse en fer doit être utilisée au-dessus du foyer pour supporter le poids supplémentaire. N'utilisez jamais ce foyer pour supporter une charge supplémentaire.

Construisez l'âtre selon la largeur et la hauteur désirées. Si une extension d'âtre est nécessaire, des matériaux combustibles doivent être utilisés. Voir **Section 12.2**.

RISQUE D'INCENDIE

N'installez PAS cet appareil sur du tapis, du vinyle, ou sur tout autre matériau combustible autre que le bois.

Épaisseur du panneau mural (Disposition de la bride de clouage)	Profondeur dans la charpente*
Visage affleurant*	20,75 po
3/8 po	20,625 po
1/2 po	20,5 po
5/8 po	20,375 po
3/4 po	20,25 po

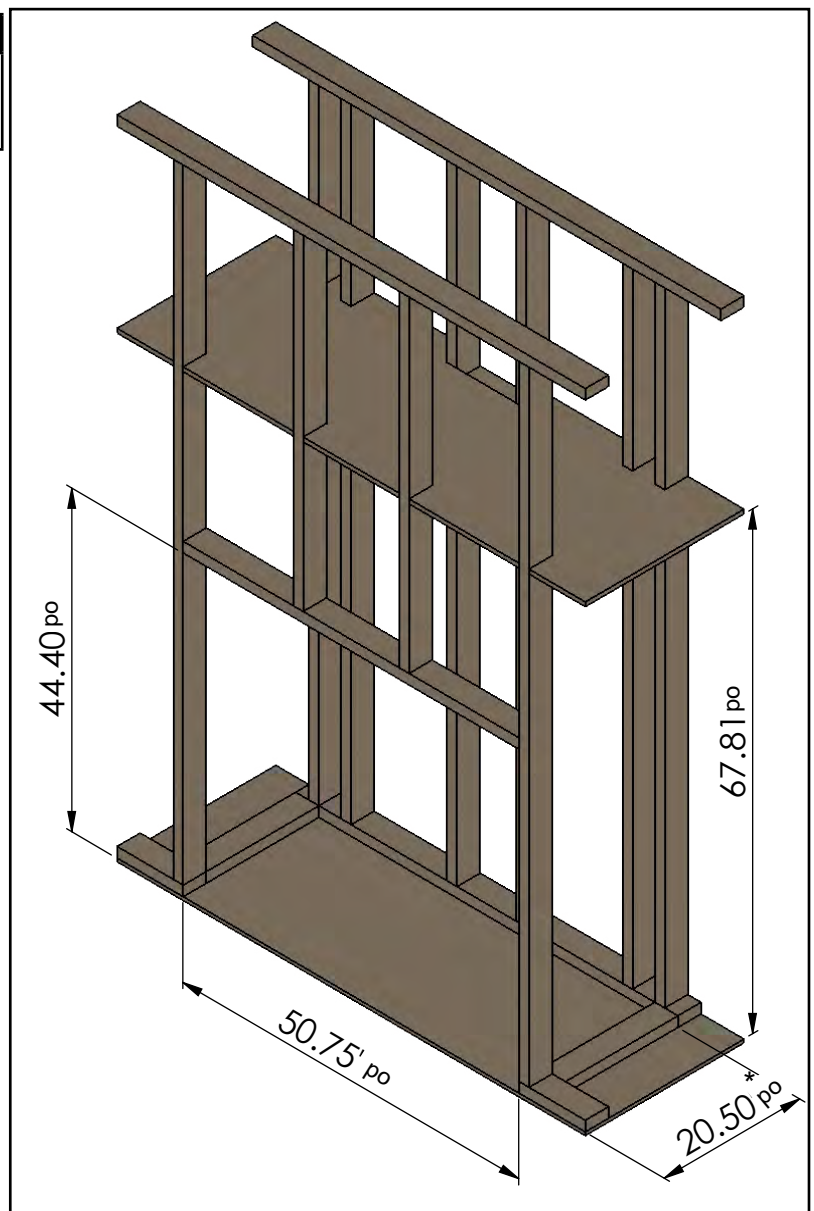

Figure 11.1.01

Installation

11.2 Installation en coin typique

IMPORTANT

If installing IHEAT, see the IHEAT manual for framing dimensions and specifications.

Les dimensions indiquées à la **Figure 11.2.01** sont utilisées avec une plaque murale de 1/2 po. Si vous utilisez un matériau de façade d'une autre épaisseur, consultez le tableau ci-dessous pour déterminer les dimensions adéquates.

Consultez la **Section 11.1** et la **Section 9.2** pour des informations sur la disposition de la bride de clouage et l'installation.

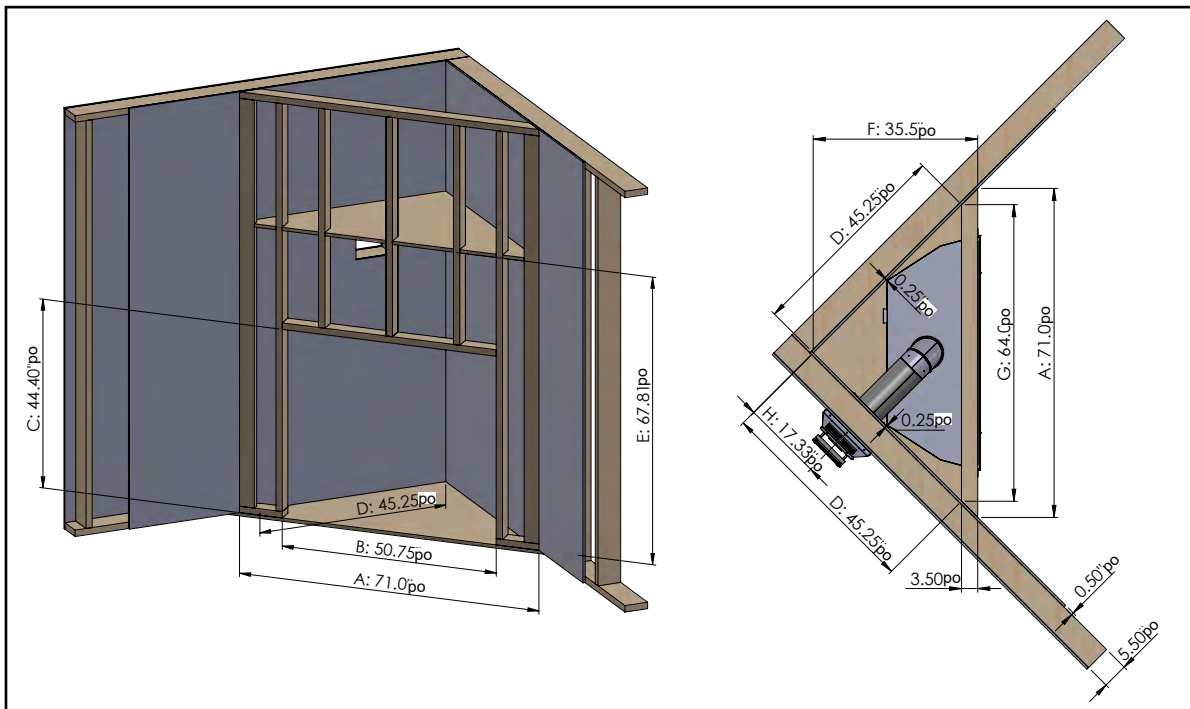

Figure 11.2.01

Dimension	Affleurant au cadre	Plaque murale 3/8 po	Plaque murale 1/2 po	Plaque murale 5/8 po	Plaque murale 3/4 po
A	71,50 po	71,25 po	71 po	70,75 po	70,50 po
B	50,75 po	50,75 po	50,75 po	50,75 po	50,75 po
C	44,0 po	44,40 po	44,40 po	44,40 po	44,40 po
D	45,60 po	45,42 po	45,25 po	45,07 po	44,89 po
E	67,81 po	67,81 po	67,81 po	67,81 po	67,81 po
F	35,75 po	35,625 po	35,50 po	35,375 po	35,25 po
G	64,50 po	64,24 po	64 po	63,75 po	63,50 po
H	17,33 po	17,33 po	17,33 po	17,33 po	17,33 po

Installation

11.3 Encadrement des conduits

IMPORTANT

If installing IHEAT, see the IHEAT manual for framing dimensions and specifications.

Les dimensions de la charpente pour les conduits sont déterminées selon les composants Duravent. Si des composants d'autres fabricants sont utilisés, consultez les instructions d'installation pour composants de cheminée d'autres fabricants. Les dimensions essentielles suivantes doivent être maintenues peu importe le fabricant des conduits.

Élément	Dimensions essentielles
Dégagement du plafond au conduit horizontal	4 po (101,6 mm)
Dimensions de charpente pour manchon mural	9 po (228,6 mm) L x 10 po (254 mm) H

La hauteur du plafond et la hauteur à partir du bas du manchon illustrées ci-dessous sont basées sur une ligne de conduit minimale. Ces valeurs peuvent changer en fonction des spécificités de chaque installation.

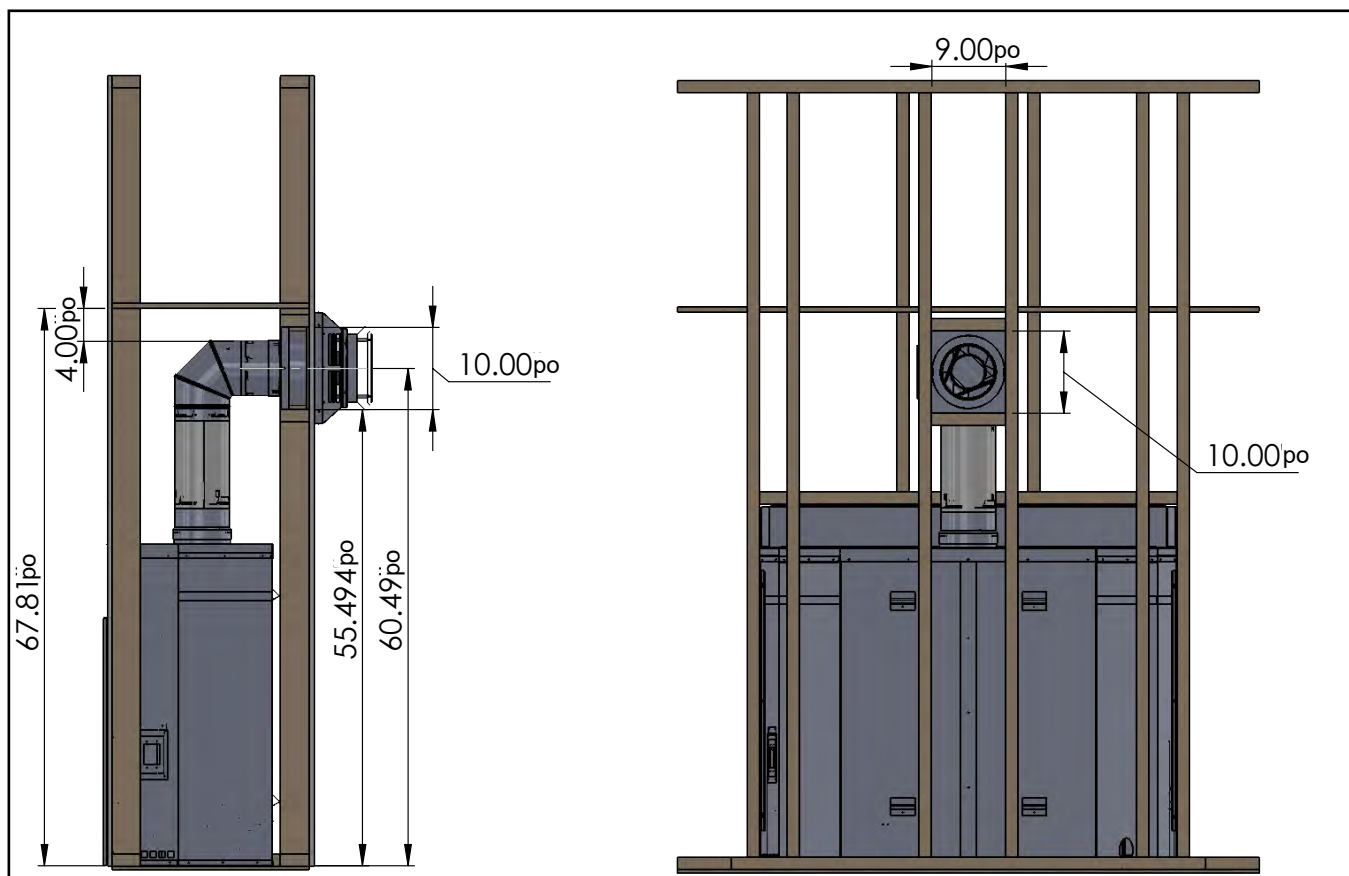

Figure 11.3.01

IMPORTANT

L'emplacement du chapeau de cheminée doit être conforme avec les directives de la **Section 10.4** de ce manuel.

AVERTISSEMENT

N'ENCASTREZ PAS LE CHAPEAU DE CHEMINÉE NI DANS LE MUR, NI DANS LE REVÊTEMENT.

12.0 Dégagements des matériaux combustibles

IMPORTANT

If installing IHEAT, see the IHEAT manual for framing dimensions and specifications.

AVERTISSEMENT : Un positionnement de pièce non conforme aux schémas suivants, ou l'utilisation de pièces non spécifiquement approuvées pour cet appareil peuvent causer des dommages matériels, des blessures ou des pertes de vie.

AVERTISSEMENT: LE PROLONGEMENT DE LA BRIDE DE CLOUAGE DOIT ÊTRE ASSEMBLÉ ET FIXÉ AU FOYER. NE LA RETIREZ PAS. LE PROLONGEMENT DE LA BRIDE DE CLOUAGE SUPÉRIEURE NE PEUT PAS SUPPORTER DE CHARGE.

12.1 Dégagements du manteau

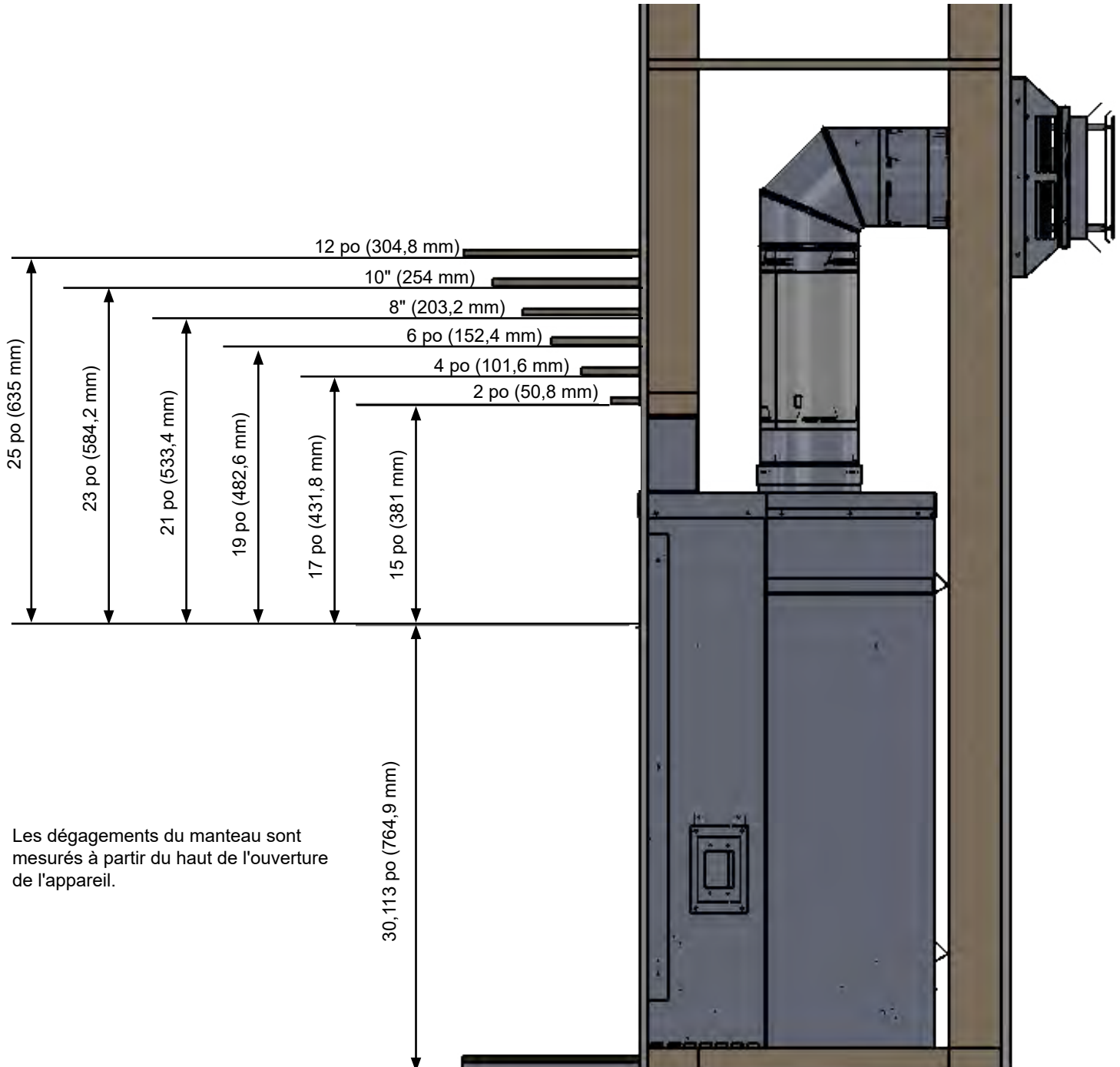

Les dégagements du manteau sont mesurés à partir du haut de l'ouverture de l'appareil.

Figure 12.1.01

12.2 Dégagements de l'âtre

Aucune portion d'extension d'âtre ne doit être en matériau combustible sur une distance inférieure à 12 po (304,8 mm) devant le cadre vitré du foyer, et ce, sur toute la largeur du cadre vitré. Les plaques d'isolation d'âtre Archgard (Numéro de pièce 41-IB, vendues séparément) ou un matériau similaire doivent être utilisés. L'âtre doit avoir une finition standard en tuile de 3/8 po ou en un autre matériau incombustible.

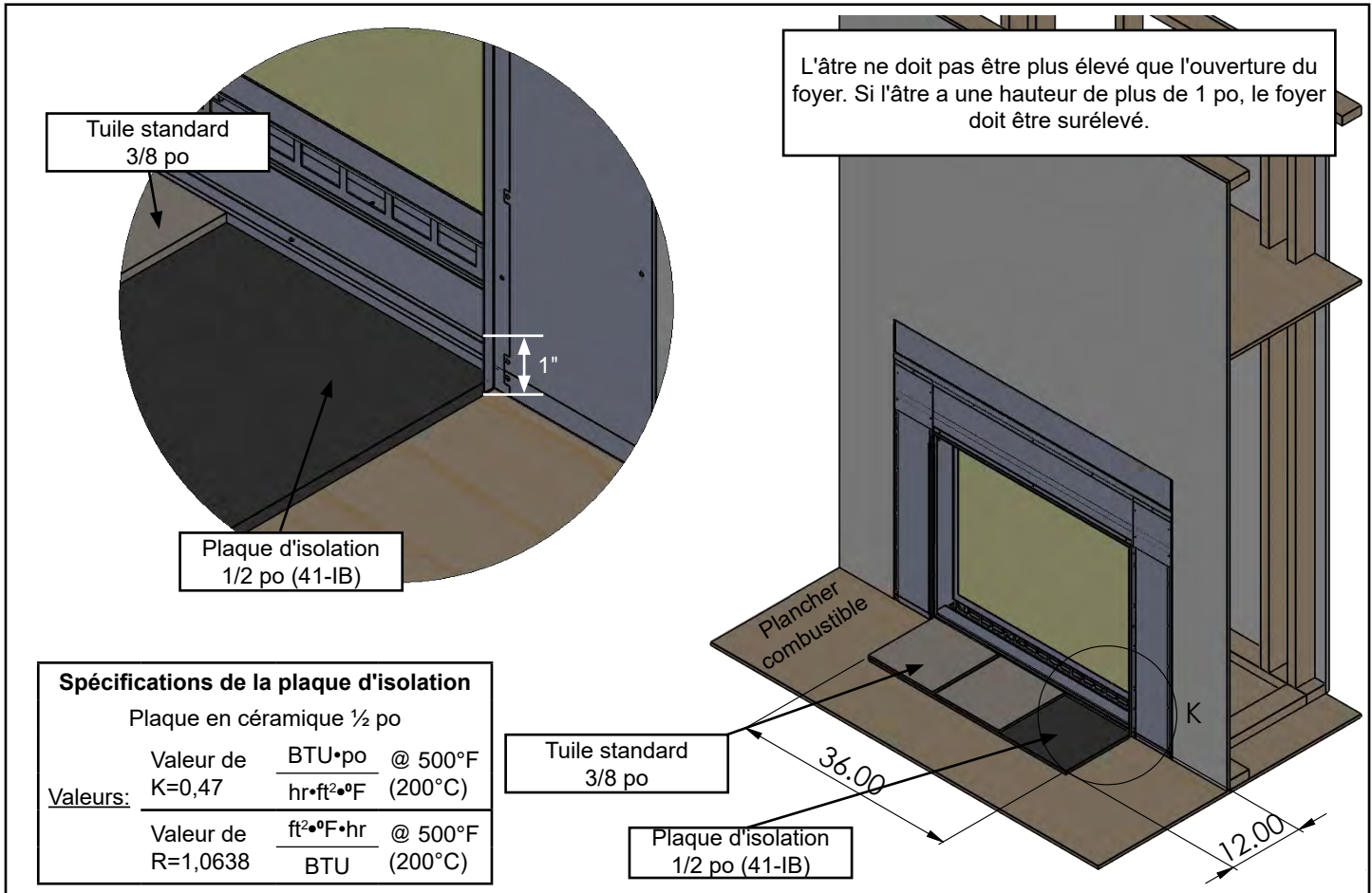

Figure 12.2.01

Installation surélevée

Un plancher combustible peut être installé jusque devant le foyer à condition que l'ouverture du foyer soit surélevée d'au moins 5 po (127 mm) à partir de la surface combustible.

Si l'épaisseur du matériau de l'âtre est supérieure à 1 po, il est nécessaire de surélever le foyer afin d'assurer que l'âtre ne dépasse pas la hauteur de l'ouverture du foyer.

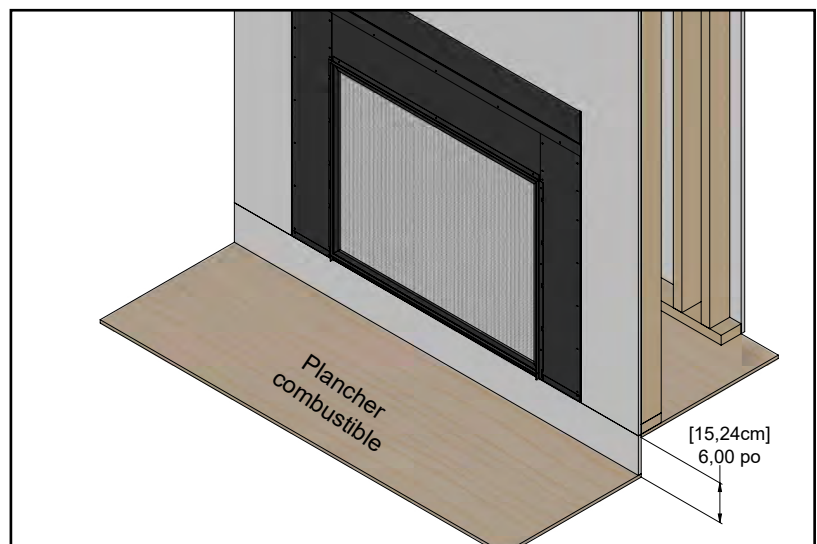

Figure 12.2.02

Installation

Matériaux de revêtement de sol sensibles à la chaleur

Les foyers Archgard sont des produits de chauffage conçus pour produire une grande quantité de chaleur radiante et convective. Les dégagements spécifiés ci-dessus sont censés être des distances de dégagement minimales par rapport aux matériaux combustibles. Cependant, le revêtement de sol directement adjacent aux dégagements minimaux du foyer peut atteindre des températures allant jusqu'à 180 °F (82 °C) ou plus selon l'installation.

Veuillez vérifier auprès de votre fabricant de revêtement de sol les tolérances de température, car certains matériaux, comme le vinyle, ont tendance à être plus sensibles aux températures supérieures à la température ambiante moyenne et peuvent être endommagés ou déformés s'ils sont exposés à la chaleur.

Nous vous recommandons de tester tout matériau de revêtement de sol pour vous assurer qu'il peut résister aux températures générées par ce foyer. Si les tolérances du matériau de revêtement de sol ne sont pas connues ou ne sont pas capables de résister aux températures générées par ce foyer, installez un coussin chauffant fabriqué dans un matériau non sensible à la chaleur ou ajustez les dégagements par rapport aux matériaux sensibles à la chaleur, comme indiqué ci-dessous.

Remarque : les dégagements indiqués correspondent à la largeur de la porte du foyer. Les dimensions indiquées sont uniquement à titre indicatif et ne peuvent pas tenir compte de tous les matériaux de revêtement de sol. Les dimensions indiquées ne remplacent pas les dégagements du foyer pour ce produit. Maintenez toujours les dégagements par rapport aux matériaux combustibles comme indiqué sur la page précédente.

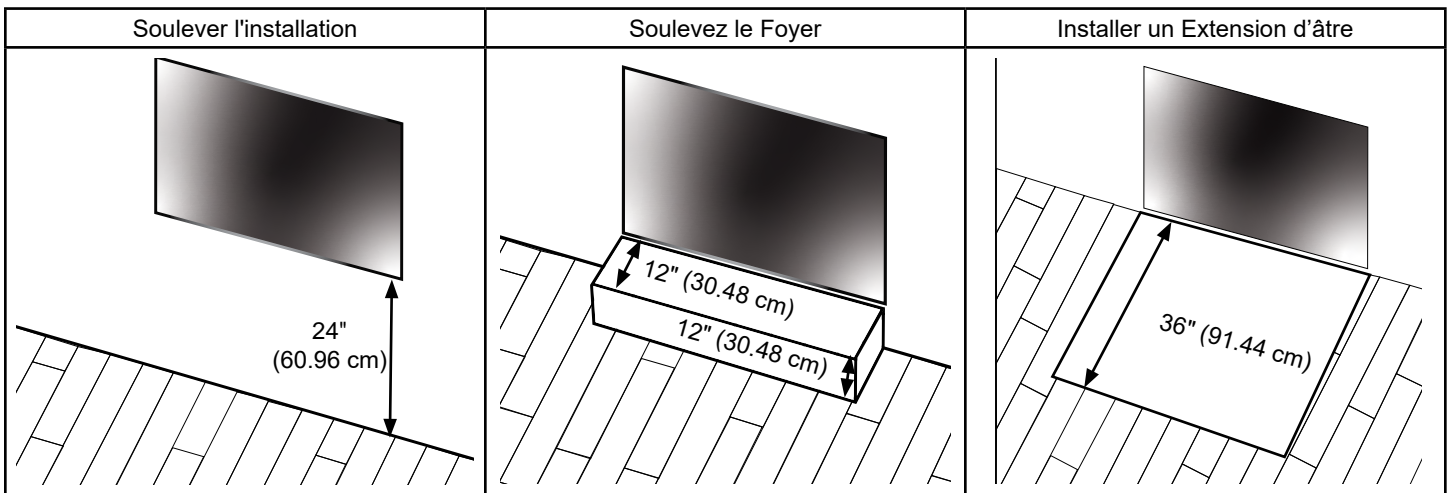

Figure 12.2.03

* Utilisez la distance la plus grande par rapport aux dégagements du foyer.

12.3 Dégagements avec les murs latéraux

Maintenez un dégagement minimal de **7,25 po (18,77 cm)** à partir du côté du cadre vitré jusqu'aux murs latéraux ou jusqu'aux supports du manteau.

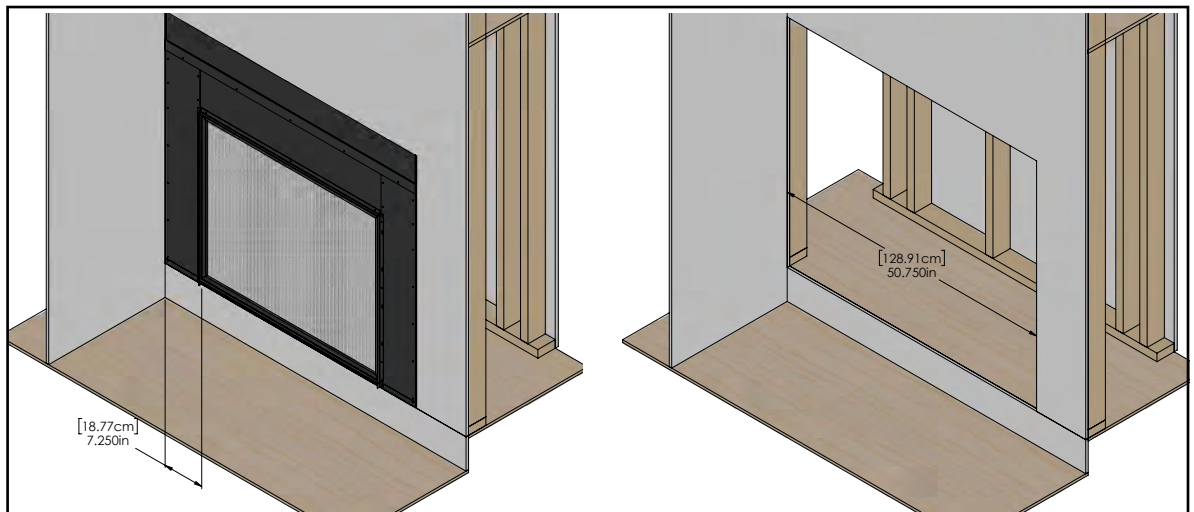

Figure 12.3.01

12.4 Finition

Installez les bandes de finition en utilisant les (9) rivets de 1/8 po inclus. N'installez jamais de matériaux combustibles sur le dessus de la face du foyer. Voir **Figure 12.4.02** pour les détails de finition.

AVERTISSEMENT

Si vous installez une façade décorative, reportez-vous au manuel d'installation de l'avant avant d'installer le matériel de finition.

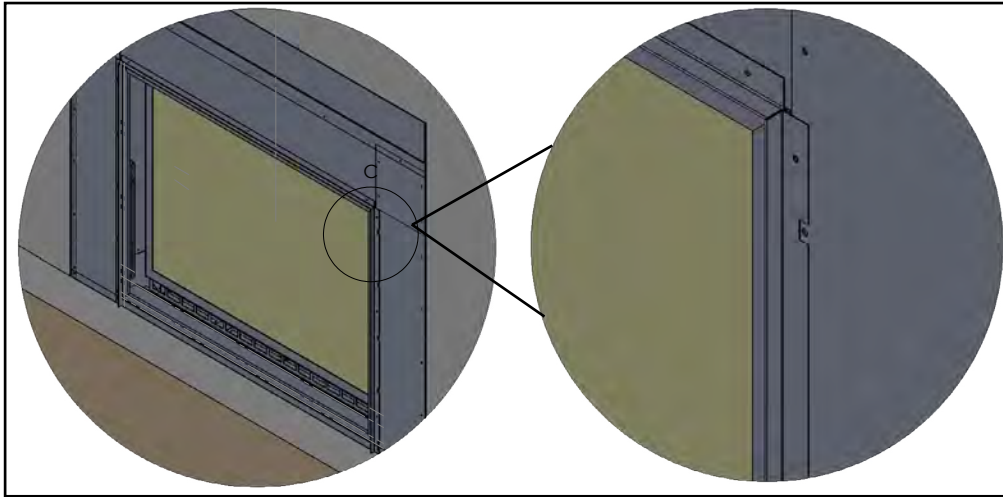

Figure 12.4.01:

Installations surélevées

Étape 1: Centrez et alignez la bande de finition inférieure avec le bas de l'ouverture du foyer. Taillez les bandes de finition latérales à l'endroit où la bande inférieure se bute contre les côtés.

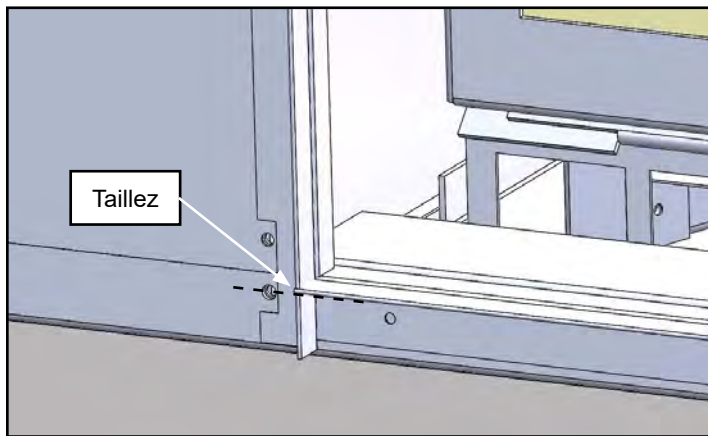

Figure 12.4.03:

Étape 3: Installez la bande de finition inférieure avec les rivets fournis et achevez la finition en utilisant le matériau de finition de votre choix.

Étape 2: Percez soigneusement trois trous pour la bande de finition inférieure. **Mise en garde:** faites attention lors du perçage pour ne pas endommager les fils situés derrière cette surface.

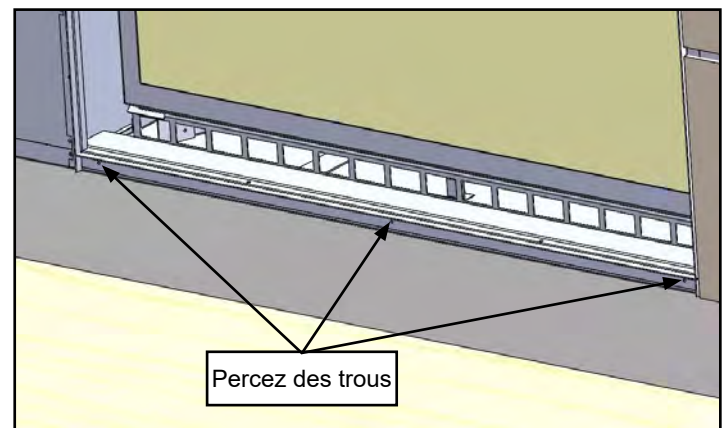

Figure 12.4.04:

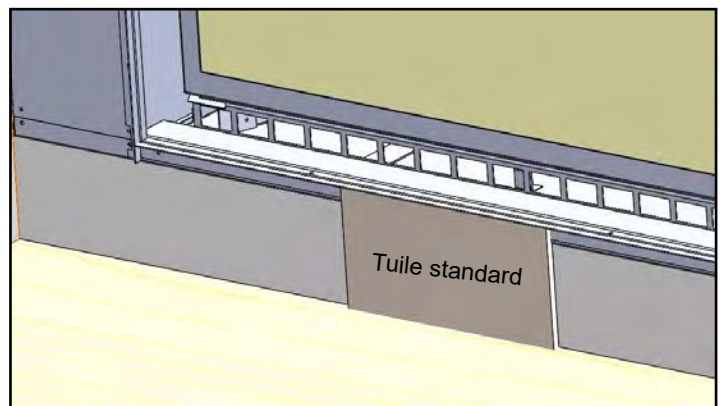

Figure 12.4.05:

Cloison sèche affleurante avec matériau incombustible sur la façade

Si vous utilisez un matériau de finition tel que du carrelage, de la pierre ou un autre matériau incombustible pour relier la façade du foyer au mur, installez le foyer à fleur de la cloison sèche. Les bandes de finition dépasseront de 1,27 cm. Terminez la finition sur la façade du foyer et la cloison sèche, comme illustré à la **figure 12.4.05**.

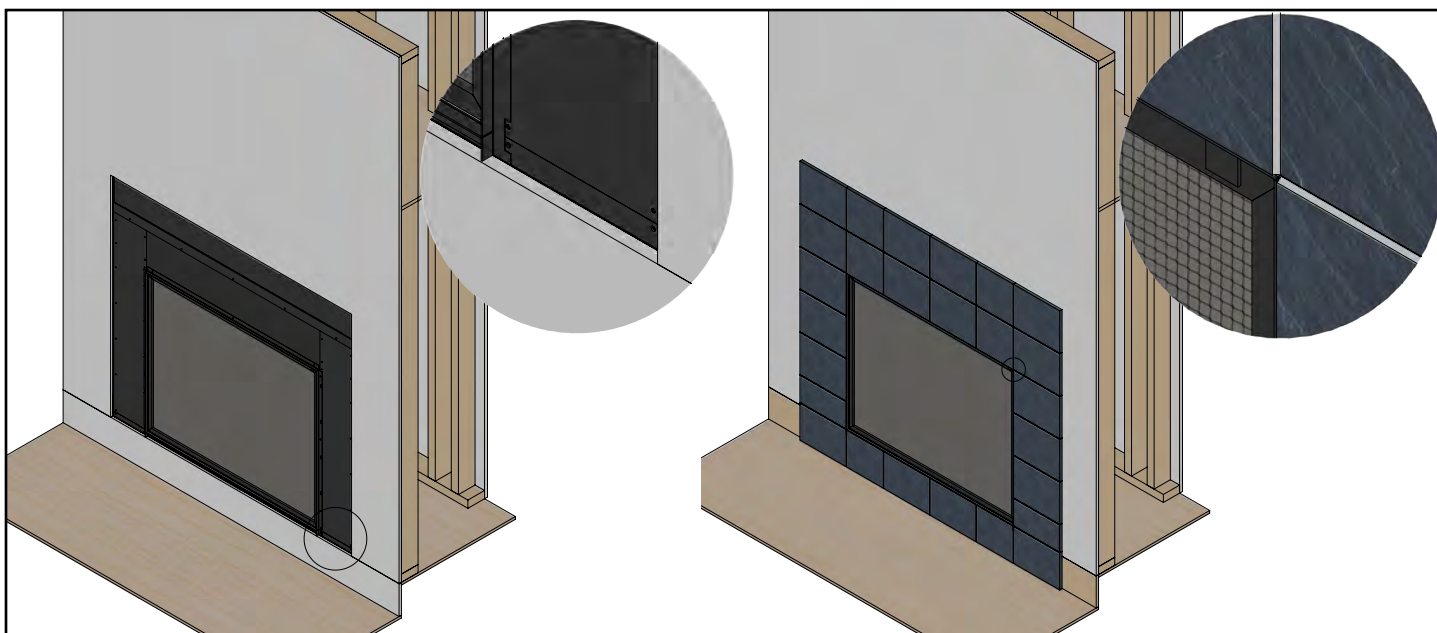

Figure 12.4.05:

Installation encastrée avec un matériau incombustible au ras des cloisons sèches

Le foyer peut être encastré et recouvert d'un panneau de ciment ou d'un autre matériau incombustible. Peignez ce matériau incombustible pour donner l'apparence d'une cloison sèche jusqu'à l'ouverture du foyer.

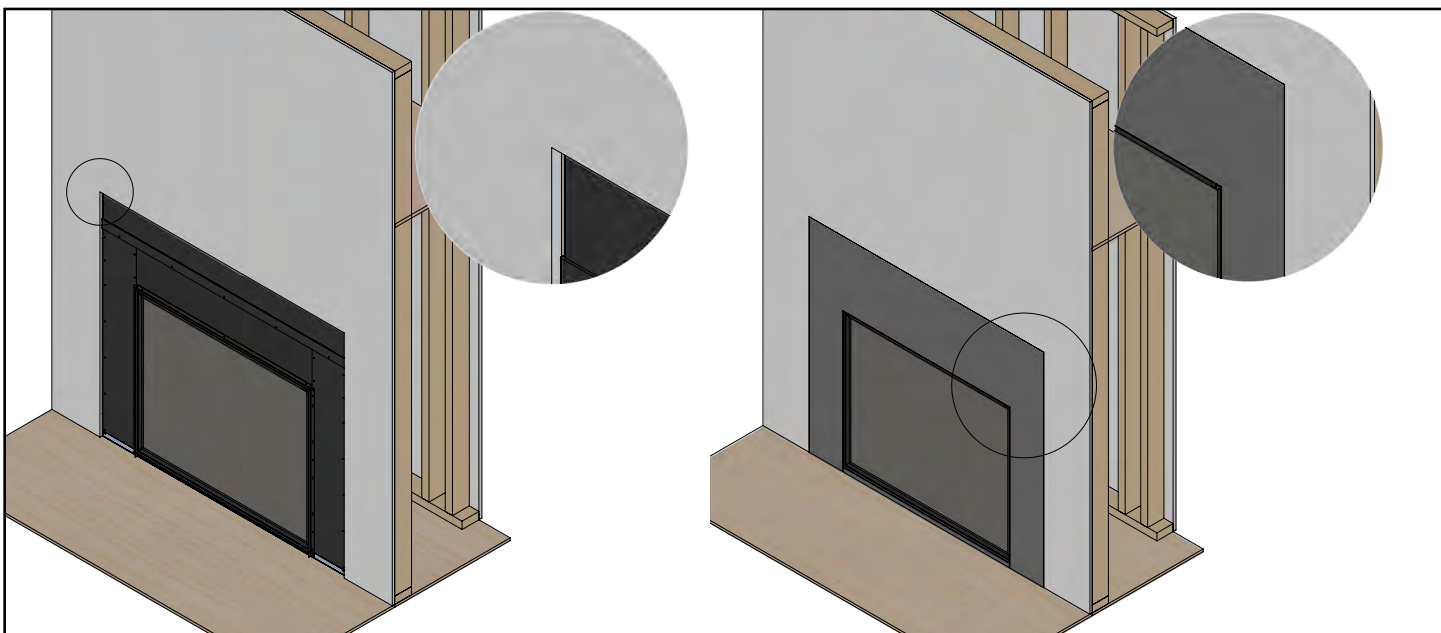

Figure 12.4.06:

Installation

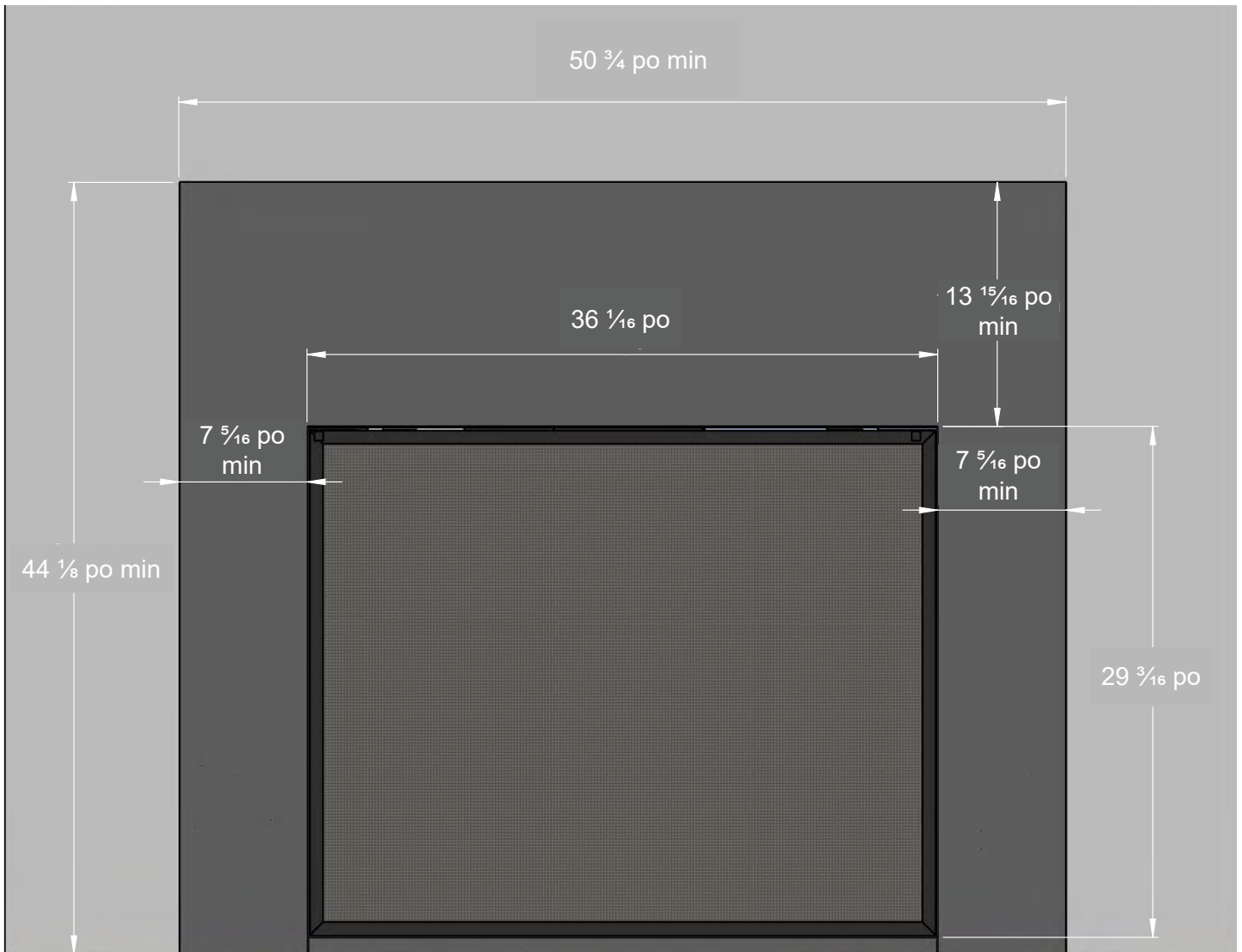

Figure 12.4.07: Dimensions du matériau incombustible sur la face du foyer

12.5 Installation des façades décoratives

Les façades décoratives Archgard vous permettent de personnaliser l'apparence de votre 41-DVTE41LN-2 pour compléter votre maison. Contactez votre revendeur Archgard local agréé pour discuter des options de devant. Reportez-vous au manuel d'installation avant fourni avec chaque foyer pour les spécifications d'installation. Des photos et des vidéos peuvent être trouvées sur Archgard.com. Veuillez immédiatement signaler tout dommage à votre revendeur agréé Archgard.

13.0 Raccordements de gaz

Avant de raccorder cet appareil à la conduite d'alimentation de gaz, vérifiez que votre appareil est conçu pour le type de gaz que vous envisagez utiliser. Le type de gaz à utiliser est indiqué sur la plaque d'homologation (Voir **Section 4.0** et **Section 6.6**) et aussi sur la valve de contrôle de gaz de l'appareil.

Pour une installation adéquate, vous devez assurer les dégagements spécifiés et vérifier les raccords de gaz. **Vérifiez qu'aucun des raccords de gaz ne fuit.**

Après avoir fixé le foyer à la charpente, faites installer la conduite d'alimentation de gaz jusqu'au foyer à bois par votre fournisseur de gaz ou un monteur d'installation à gaz qualifié. Cette conduite de gaz doit être dimensionnée correctement et installée conformément aux codes d'installation. Juste en amont du raccord d'alimentation, l'installateur doit installer un robinet d'arrêt manuel accessible. En raccordant la conduite d'alimentation au robinet de gaz, l'installateur doit installer un support empêchant tout mouvement du robinet de gaz. Si le robinet n'est pas supporté en raccordant la conduite d'alimentation, le robinet peut bouger et causer un «bris» dans la conduite d'alimentation du brûleur. De tels dommages ne sont pas couverts par la garantie du fabricant.

MISE EN GARDE : Cet appareil et son robinet d'arrêt individuel doivent être débranchés de la tuyauterie d'alimentation de gaz durant les essais de pressurisation de ce système, lorsque la pression d'essai est supérieure à 1/2 psig (3,5 kPa). Cet appareil doit être isolé de la tuyauterie d'alimentation de gaz, en fermant son robinet d'arrêt manuel individuel durant les essais de pressurisation de la conduite de gaz, lorsque la pression d'essai est inférieure ou égale à 1/2 psig (3,5 kPa). Le fait de ne pas débrancher ou isoler l'appareil durant une vérification de pression peut endommager la valve de contrôle de gaz (et le robinet d'arrêt manuel) de l'appareil. Ces dommages ne sont pas couverts par la garantie du fabricant.

Réglages de pression du GAZ NATUREL :

La pression d'alimentation d'entrée (ou pression de ligne) doit être au minimum de 5,0 po c.e. (1,24 kPa) et au maximum de 14,0 po c.e. (3,48 kPa). L'orifice est de taille 3,4 mm.

* (DMS = Drill Material Size)

ÉLÉVATION

DÉBIT CALORIFIQUE

0 à 4500 pieds (0 à 1372 m)

41 000 BTU/hr (12,02 kW)

4500 pieds (1372 m) et plus

41 000 BTU/hr (12,02 kW) moins 4% par 1000 pieds (305 m) au-dessus du niveau de la mer.

Veillez contacter votre fournisseur local pour connaître la taille d'orifice appropriée à votre installation.

Réglages de pression du PROPANE (GPL) :

La pression d'alimentation d'entrée (ou pression de ligne) doit être au minimum de 12,0 po c.e. (2,99 kPa) et au maximum de 14,0 po c.e. (3,48 kPa). L'orifice est de taille #48 DMS 1,93 mm.

ÉLÉVATION

DÉBIT CALORIFIQUE

0 à 4500 pieds (0 à 1372 m)

41 000 BTU/hr (12,02 kW)

4500 pieds (1372 m) et plus

41 000 BTU/hr (12,02 kW) moins 4% par 1000 pieds (305 m) au-dessus du niveau de la mer.

Veillez contacter votre fournisseur local pour avoir la taille d'orifice appropriée à votre installation.

13.1 Vérification du débit calorifique

(pour recalibrage à haute altitude)

IMPORTANT: LE DÉBIT CALORIFIQUE DOIT TOUJOURS ÊTRE VÉRIFIÉ LORS DU PREMIER FEU DE L'APPAREIL.

Avant de commencer, éteignez tous les autres appareils à gaz, incluant toute veilleuse à allumage continu. Allumez le foyer et attendez 15 minutes. Chronométrez le temps requis pour brûler 1 pied cube de gaz mesuré au compteur. Vérifiez avec le fournisseur de gaz la valeur calorifique (en BTU/pi³) du gaz à votre altitude. Le débit calorifique (BTU/h) est le débit de gaz multiplié par sa valeur calorifique (pieds cubes/heure x BTU par pied cube). Note : Ce calcul vaut pour un compteur de gaz sec à 1/2 psi. Si vous utilisez un compteur de gaz sec à 2 psi, l'appareil donnera un débit calorifique inférieur car le calcul doit être corrigé pour tenir compte de la pression de gaz supérieure au compteur. Si l'appareil fonctionne au-dessus du débit calorifique spécifié, contactez votre détaillant autorisé Archgard. La formule qui suit donne une valeur approximative car elle ne fait aucune correction pour la température et la pression.

Formule de calcul approximatif :
$$\frac{3600}{\text{temps pour brûler 1 pi}^3 \text{ de gaz en secondes}} \times \text{valeur calorifique du gaz en BTU/pi}^3 = \text{débit calorifique} \frac{\text{BTU}}{\text{hr}}$$

13.2 Alimentation en gaz

Avant de commencer:

- Assurez-vous que le foyer est éteint et froid.
- Assurez-vous que l'alimentation en gaz est débranchée et coupez l'alimentation électrique (y compris les piles de secours).
- Retirez le pare-étincelles (voir **Section 6.3**).
- En option, vous pouvez enlever la porte pour plus d'espace. (voir **Section 6.4**)
- Retirez le couvercle des câbles (voir **Section 6.5**).
- Faites glisser la porte d'accès coulissant du côté gauche vers l'arrière et faites glisser la valve vers l'extérieur (voir **Section 6.5**).

Étape 1: Passez la conduite de gaz du côté gauche du foyer.

Étape 2: Raccordez la conduite de gaz à la valve et serrez bien.



Figure 13.2.01:



Figure 13.2.02:

Étape 3: allumez le gaz de l'appareil et vérifiez qu'il n'y a pas de fuites.



Figure 13.2.03:

14.0 Instructions du kit de conversion de gaz

IMPORTANT: Ce foyer est prêt à fonctionner au gaz naturel. Pour le convertir au propane/GPL, suivez les instructions suivantes.

AVERTISSEMENT: Ce kit de conversion doit être installé par un service d'entretien qualifié selon les instructions du fabricant et tous codes et règlements applicables de l'autorité ayant juridiction. Le non-respect de ces instructions peut créer un incendie, une explosion ou la production de monoxyde de carbone et causer des dommages matériels, des blessures ou la mort. Le service d'entretien qualifié est responsable de la qualité d'installation de ce kit. L'installation ne sera conforme et complète qu'après avoir vérifié le fonctionnement de l'appareil converti, tel qu'indiqué dans les instructions fournies avec ce kit. Voir le manuel d'utilisation ou la plaque d'homologation de l'appareil, pour les réglages de pressions d'entrée et du manifold, et la taille d'orifice du brûleur.

IMPORTANT: Pour les installations à haute altitude dépassant 4500 pieds (1372 m), consulter le fournisseur de gaz local ou l'autorité compétente pour les méthodes de recalibrage appropriées.

NUMÉROS DE KITS : 41-CKELP-2 pour convertir au Propane (GPL) / 41-CKENG-2 pour convertir au Gaz Naturel

LE KIT INCLUT :

- Étiquette de conversion de gaz (303-0128)
- Orifice de brûleur (pièce no 301-0068-48, #48 DMS pour le Propane) (pièce no 301-0068-3.4, 3.4 mm pour le Gaz Naturel)
- Feuillet d'instructions
- Kit de conversion de la valve SIT 885 avec instructions et étiquette du type de gaz

IMPORTANT: FERMEZ L'ALIMENTATION DE GAZ ET COUPEZ L'ALIMENTATION ÉLECTRIQUE À L'APPAREIL. FERMEZ L'ALIMENTATION DE GAZ AVANT DE COUPER L'ALIMENTATION ÉLECTRIQUE.

14.1 Préparation du foyer

- Retirez le pare-étincelles (voir **Section 6.3**), le cadre vitré (voir **Section 6.4**), les bûches et les braises (voir **Section 16.0**), les panneaux en briques ou le revêtement de la chambre de combustion (s'il y a lieu - voir **Section 15.0**).
- Retirez le couvercle des câbles et ouvrez la porte d'accès du côté gauche et faites glisser la valve vers l'extérieur (voir **Section 6.5**).
- Retirez la plaque de masquage (voir **Section 19.12**), le plateau des bûches, et le contour du brûleur (voir **Section 19.13**).
- Retirez le brûleur (voir **Section 19.14**).

Retirez l'orifice du brûleur, avec une clé 1/2 po. Remplacez-le par l'orifice fourni avec le kit de conversion. Utilisez une petite quantité de scellant à tuyaux sur les filets de montage de l'orifice. N'en utilisez pas trop, car cela peut boucher l'orifice.



Figure 14.1.01:

14.2 Conversion de la veilleuse

Avec une clé 7/16 po, desserrez le capuchon de veilleuse de 1/4 de tour. Glissez complètement la languette au bas du capuchon d'orifice pour que le côté rouge (propane) muni d'un trou soit visible. Resserrez le capuchon de veilleuse en alignant les sorties de flamme avec l'électrode d'allumage et la sonde du détecteur de flamme, de chaque côté de la veilleuse.

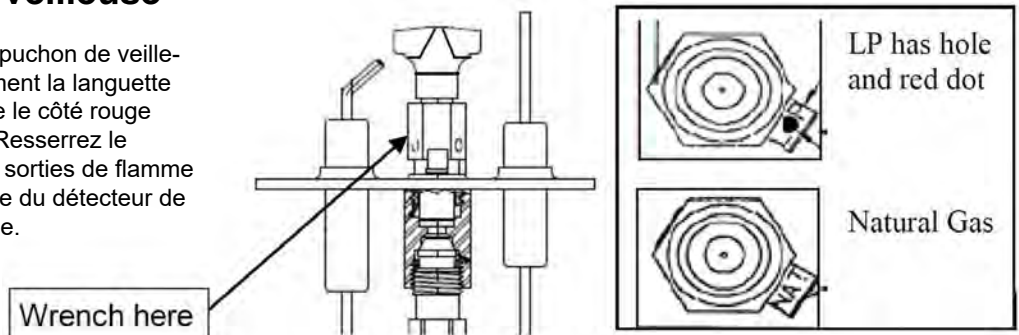

Figure 14.2.01:

14.3 Conversion de la valve de gaz

AVERTISSEMENT : L'installation de ce kit de conversion doit être effectuée seulement par un installateur d'appareils à gaz qualifié et certifié.

Vérifier que les items suivants sont présents dans l'emballage :

- Ensemble du régulateur de pression (E)
- Deux (2) vis (F)
- Étiquette d'identification (G)
- Instructions d'installation (ce document-ci)

1. Fermez l'alimentation de gaz au robinet d'arrêt manuel, et coupez l'alimentation électrique.
2. Voir **Figure 14.3.01**. Avec un tournevis Torx T20 ou pour écrou à fentes, retirez et jetez les deux (2) vis de fixation (A) du régulateur de pression, la tour du régulateur de pression (B) et l'ensemble ressort-diaphragme (C) (si applicable).
3. Vérifiez que le joint en caoutchouc (D) fixé au régulateur de pression (E), est bien placé, voir **Figure 14.3.02**, sinon installez le joint tel que montré à la **Figure 14.3.02**.
4. Installez le nouveau régulateur de pression à MOTEUR PAS-À-PAS tel que montré à la **Figure 14.3.03** et à la **Figure 14.3.04**. Utilisez les vis fournies (F), M4 x 0.7 longueur filetée L=(16 mm + 0 - 0,5 mm), en acier de résistance classe 8.8 (voir **Figure 14.3.05**).
5. Vissez manuellement dans le corps de la valve les deux vis de fixation du kit de conversion. Utilisez un tournevis standard ou Torx T20 et serrez les vis en appliquant un couple de serrage de 25 lb-po ± 5%. SI LES FILETS DE LA VALVE DE CONTRÔLE DE GAZ SONT FAUSSÉS OU ENDOMMAGÉS, LA VALVE DOIT ALORS ÊTRE REMPLACÉE.
6. Collez l'étiquette d'identification fournie (G) au corps de la valve à un endroit facilement visible.
7. Faites les connexions électriques du MOTEUR PAS-À-PAS et de la valve, ouvrez l'alimentation de gaz au système et rallumez l'appareil selon les instructions du fabricant.
8. Avec le brûleur allumé, vérifiez le nouveau régulateur de pression et faites un test de détection de fuite à l'eau savonneuse.
9. Rallumez le brûleur et vérifiez qu'il allume et fonctionne correctement.

AVERTISSEMENT: L'installation doit être faite dans un environnement propre.

AVERTISSEMENT: Ce kit de conversion du modulateur de gaz doit être installé SEULEMENT avec le kit de conversion de gaz fourni par le FABRICANT DE L'APPAREIL et spécifiquement conçu pour l'appareil et le gaz de conversion.

AVERTISSEMENT: Le bon fonctionnement du système ne peut pas être garanti si le kit de conversion ou la valve de contrôle de gaz sont tombés ou s'ils ont subi un impact important.

NOTE À L'INSTALLATEUR: Le feuillet d'instructions fourni doit être conservé avec l'appareil.

14.4 Pour finaliser la conversion

- Réinstallez le brûleur (voir **Section 19.14**), le contour du brûleur et le plateau des bûches (voir **Section 19.13**), la plaque de masquage (voir **Section 19.12**), le revêtement ou le revêtement en briques (s'il y a lieu - voir **Section 15.0**), les bûches et les braises (voir **Section 16.0**), et le cadre vitré (voir **Section 6.4**)
- Ouvrez l'alimentation de gaz et rétablissez l'alimentation électrique.
- Allumez le foyer de façon à allumer le brûleur.
- Vérifiez que **tous** les raccords de gaz sont étanches et qu'il n'y a aucune fuite.

Testez la pression à l'entrée et à la sortie (voir **Section 19.3**). Vérifiez visuellement les flammes de veilleuse. Une flamme doit envelopper le haut du détecteur de flamme et une autre flamme se prolonger sur le brûleur. Pour ajuster les flammes de veilleuse : tournez la vis de réglage de la veilleuse (sur la valve de contrôle) en sens horaire pour réduire les flammes de la veilleuse, ou en sens antihoraire pour augmenter les flammes de veilleuse. Chronométrez le débit calorifique tel que montré à la **Section 13.1**. Ajustez le réglage d'air primaire selon les spécifications dans ce manuel ou tel qu'indiqué sur la plaque d'homologation.

- Éteignez le foyer.
- Collez l'autocollant du «Type de gaz» sur la plaque d'homologation (voir **Section 6.6** pour son emplacement).
- Remplissez et collez l'étiquette de «Conversion de gaz» sur la plaque de la valve de contrôle de gaz.
- Faites glisser la valve vers l'arrière et fermez la porte d'accès de la valve (voir **Section 6.5**).
- Réinstallez le couvercle des câbles (voir **Section 6.5**) et le pare-étincelles (voir **Section 6.3**).

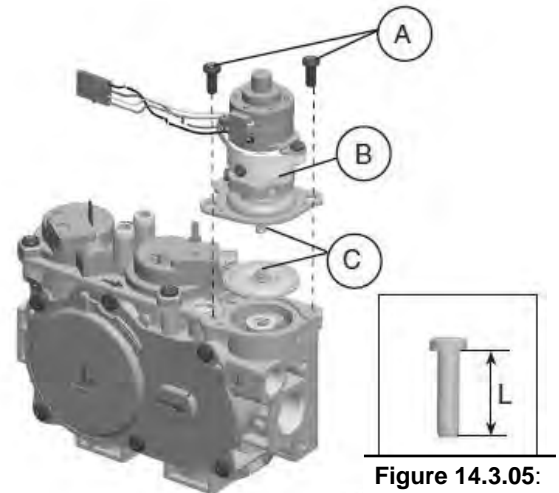

Figure 14.3.01:

Figure 14.3.05:

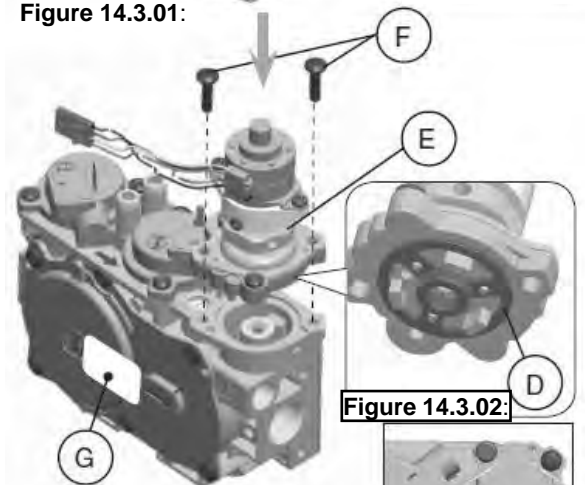

Figure 14.3.03:

Figure 14.3.02:

Figure 14.3.04:

15.0 Installation du revêtement de la chambre de combustion

15.1 Des panneaux en briques

Les étapes suivantes décrivent la procédure d'installation des panneaux en briques (revêtement intérieur de la chambre de combustion). Manipulez ces panneaux avec soin car ils sont délicats. Inspectez les panneaux pour vous assurer qu'aucun dommage n'est survenu dans l'emballage. Veuillez signaler tout dommage immédiatement à votre détaillant Archgard autorisé.

Avant de commencer:

- **Assurez-vous que l'alimentation de gaz est FERMÉE et débranchez l'alimentation électrique** (y compris les piles de secours).
- Retirez le pare-étincelles (voir **Section 6.3**).
- Retirez le cadre vitré (voir **Section 6.4**).
- Retirez la plaque de masquage (voir **Section 18.11**).

Étape 1: Retirez les vis situées dans les coins supérieurs de la chambre de combustion près des lampes.

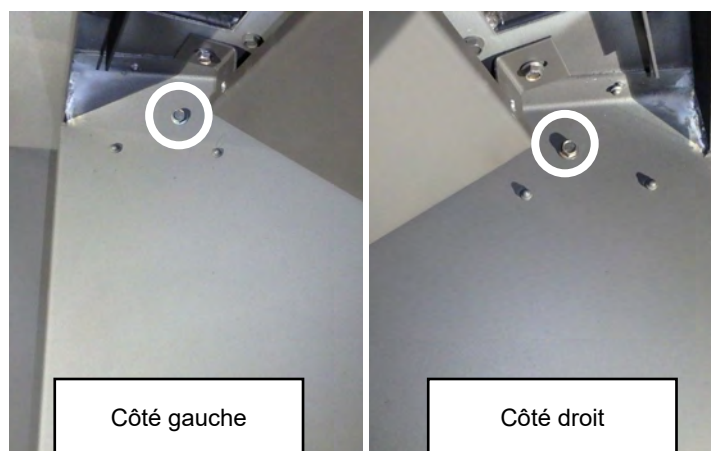

Figure 15.1.01:

Étape 2: Placez le panneau arrière dans la chambre de combustion avec la ligne du joint vers le haut.

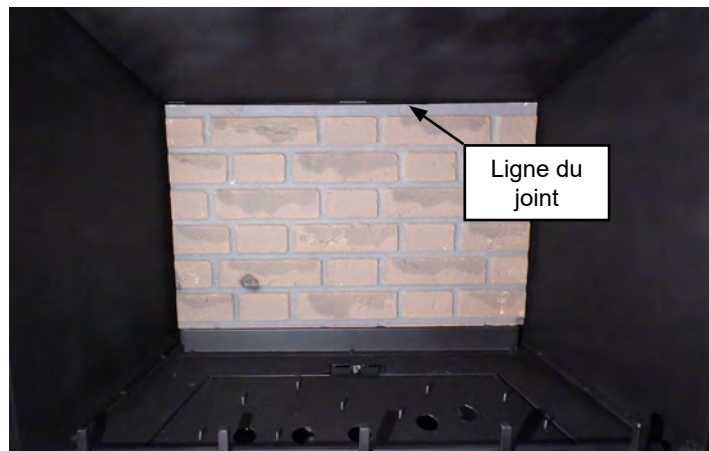

Figure 15.1.02:

Étape 3: Installez le panneau droit dans la chambre de combustion. Le panneau droit ira maintenir le panneau arrière en place.



Figure 15.1.03:

Étape 4: Installez le panneau du haut sur les panneaux arrière et de droite.



Figure 15.1.04:

Installation

Étape 5: Installez le panneau de gauche.



Figure 15.1.05:

Étape 6: Repérez les dispositifs de fixation pour panneau en briques dans le sac du manuel et installez-les avec les vis retirées à l'Étape 1.

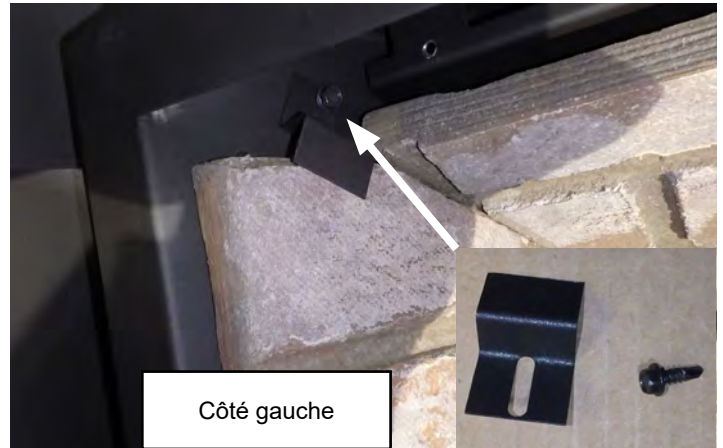

Figure 15.1.06:

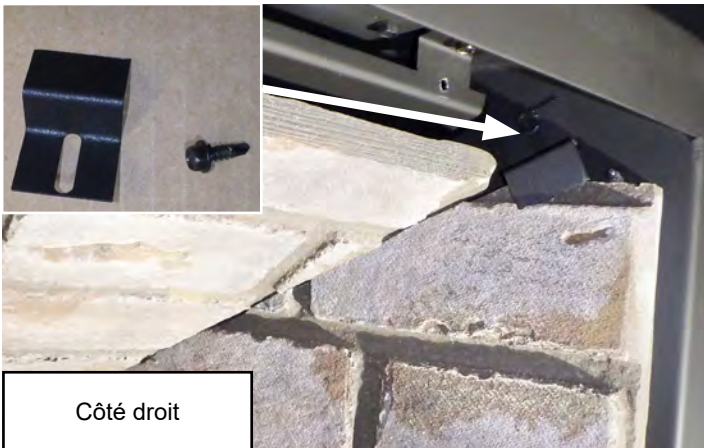

Figure 15.1.07:



Figure 15.1.08:

15.2 Des panneaux en verre réfléchissant

Les étapes suivantes permettent d'installer le revêtement en verre céramique réfléchissant Eternal Flame. Nous recommandons d'utiliser des gants pour manipuler les panneaux. Manipulez ces panneaux avec soin. Inspectez les panneaux pour vous assurer qu'aucun dommage n'est survenu dans l'emballage. Veuillez signaler tout dommage immédiatement à votre détaillant Archgard autorisé.

Before you begin:

- **Assurez-vous que l'alimentation de gaz est FERMÉE et débranchez l'alimentation électrique** (y compris les piles de secours)
- Retirez le pare-étincelles (voir **Section 6.3**).
- Retirez le cadre vitré (voir **Section 6.4**).
- Ne retirez PAS la plaque de masquage à l'arrière de la chambre de combustion.

Étape 1: Retirez les vis situées dans les coins supérieurs de la chambre de combustion près des lampes.

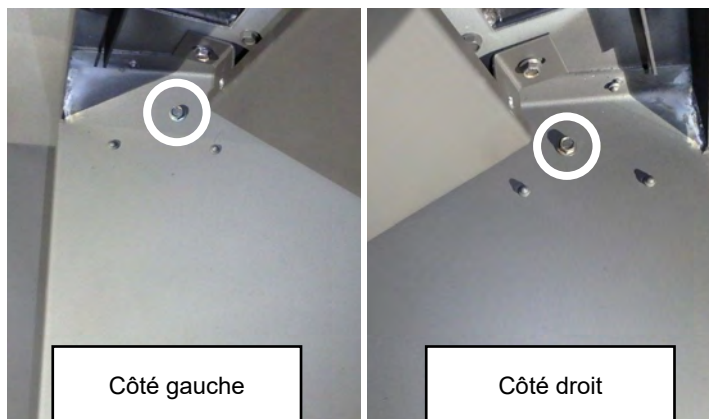

Figure 15.2.01:

Étape 2: Retirez les vis situées dans les coins inférieurs du brûleur près du plateau des bûches.

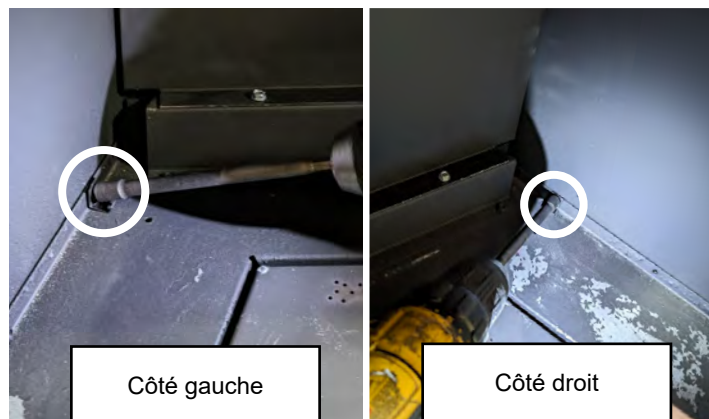

Figure 15.2.02:

Étape 3: Réinstallez les vis du brûleur avec les espaceurs du panneau en verre du bas inclus avec l'ensemble de verre céramique Eternal Flame.

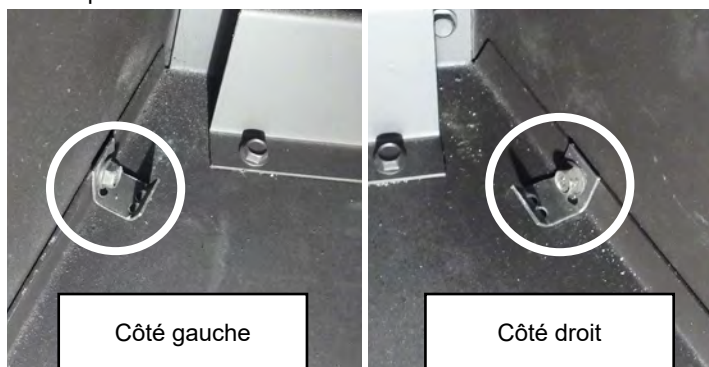

Figure 15.2.03:

Étape 4: Assurez-vous que les dispositifs de fixation du haut sont à portée de main avant de continuer aux prochaines étapes.

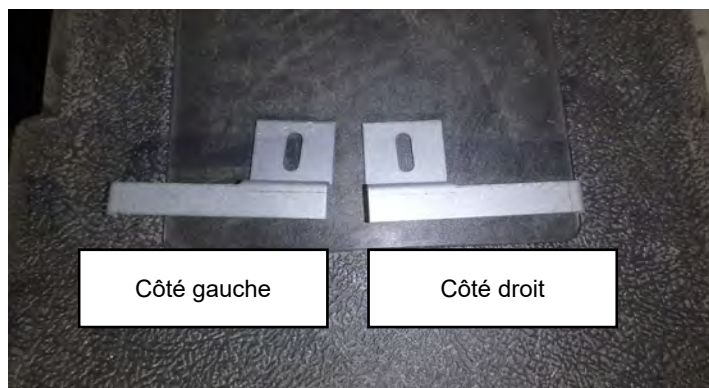

Figure 15.2.04:

Étape 5: Installez le panneau arrière à l'arrière de la chambre de combustion, derrière les vis autoperceuses sur le plateau des bûches. Ne retirez PAS la plaque de masquage à l'arrière de la chambre de combustion.



Figure 15.2.05:

Installation

Étape 6: Maintenez le panneau arrière tout en glissant le panneau de droite entre l'espaceur du bas et le plateau des bûches.



Figure 15.2.06:

Étape 7: Installez le dispositif de fixation de droite avec une des vis retirées à l'Étape 1.

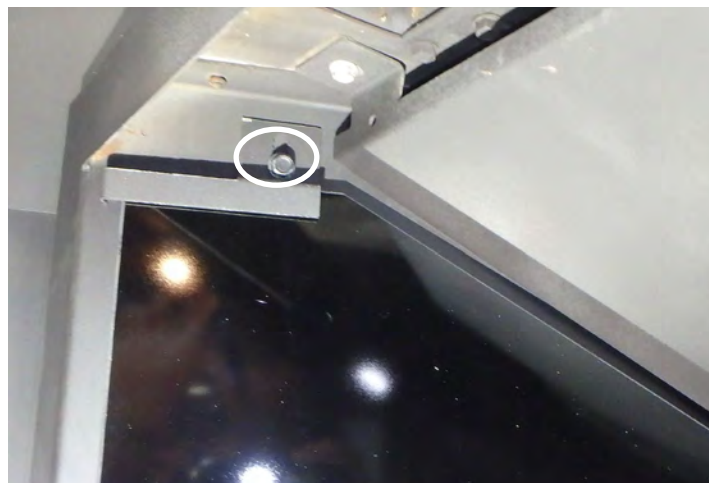

Figure 15.2.08:

Étape 9: Glissez le panneau latéral restant entre l'entretoise et le support à bûches, comme illustré sur la Figure 07. Les panneaux latéraux et le panneau arrière maintiendront le panneau supérieur en place.



Figure 15.2.10:

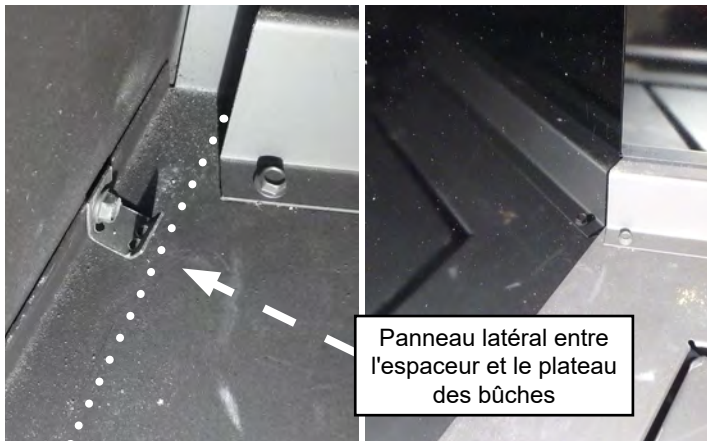

Figure 15.2.07:

Étape 8: Installez le panneau supérieur en plaçant un bord sur le panneau latéral précédemment installé et en tournant le côté opposé vers le haut et vers l'arrière du foyer.



Figure 15.2.09:

Étape 10: Installez le support de verre supérieur restant.



Figure 15.2.11:

Installation

Étape 11: Deux clips d'alignement du panneau avant sont inclus avec les panneaux (illustrés non peints).



Figure 15.2.12:

Étape 12: Pliez comme indiqué.

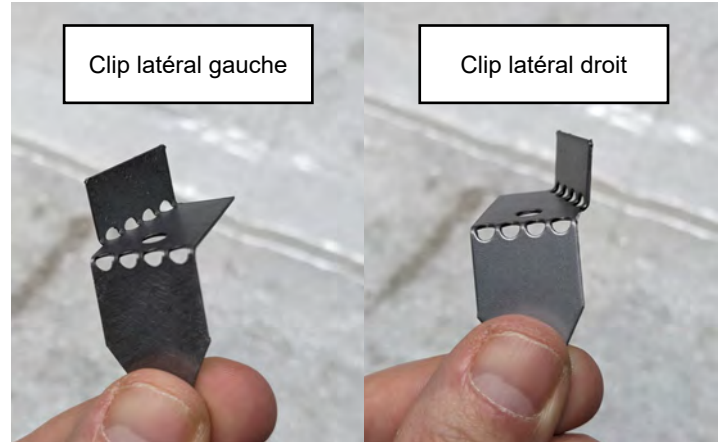

Figure 15.2.13:

Étape 13: Assurez-vous que les côtés sont droits et placez les clips entre le brûleur et la chambre de combustion.



Figure 15.2.14:



Figure 15.2.15:

Étape 14: Faites glisser le clip contre le panneau latéral mais n'exercez pas de pression contre la vitre. Utilisez les vis fournies pour fixer le clip en place.



Figure 15.2.16:

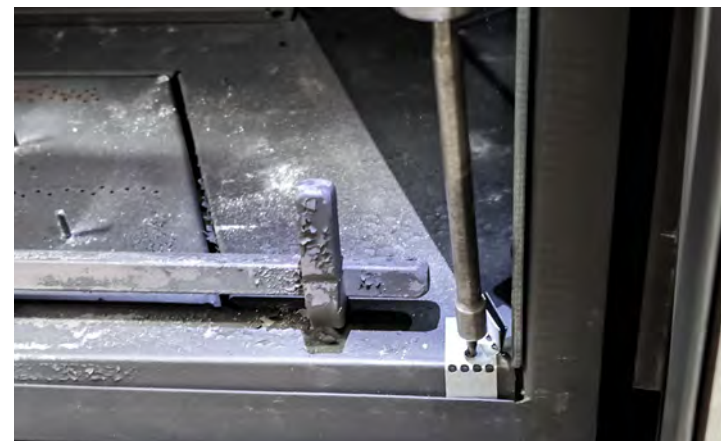

Figure 15.2.17:

Le retrait s'effectue dans l'ordre inverse de l'installation.

16.0 Installation du jeu de bûches

AVERTISSEMENT

Un positionnement de pièce non conforme à ces schémas, ou l'utilisation de pièces non spécifiquement approuvées pour cet appareil peuvent causer des dommages matériels ou des blessures. N'utilisez aucun média de brûleur non approuvé comme la laine de roche ou d'autres matériaux similaires. L'utilisation d'un média de brûleur non approuvé peut causer des dommages matériels et des blessures et annulera la garantie du produit.

Les jeux de bûches Archgard haute définition ou en bois flotté sont conçus pour donner au feu de foyer un aspect réaliste, et sont fabriqués pour conserver la même apparence qu'au premier jour d'installation. Vous devez manipuler les bûches avec soin pour les installer ou les retirer lors de l'entretien afin de ne pas les endommager ou les casser. Après l'ouverture de l'emballage des bûches, assurez-vous qu'elles n'ont pas été endommagées pendant la livraison. Veuillez communiquer immédiatement tout dommage à votre détaillant Archgard autorisé.

Les raccordements de gaz et du système de cheminée doivent être faits avant d'installer les bûches et braises sur le brûleur à plateau.

MISE EN GARDE : NE PAS boucher l'ouverture de la veilleuse avec des braises ou autres média.

NOTE : L'installation incorrecte des bûches et braises peut créer des dépôts de suie sur les pièces internes et la vitre. Ceci n'est pas couvert par la garantie. N'utilisez aucune bûche cassée ou endommagée.

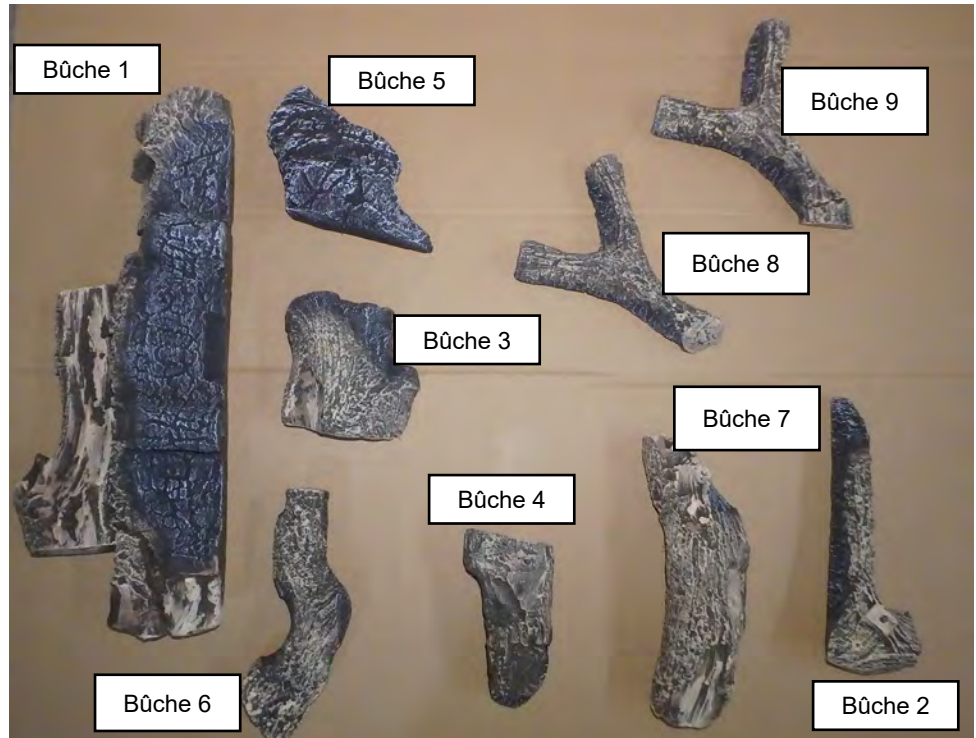

Figure 16.0.01: Aperçu du jeu de bûches - «Grand Timber»

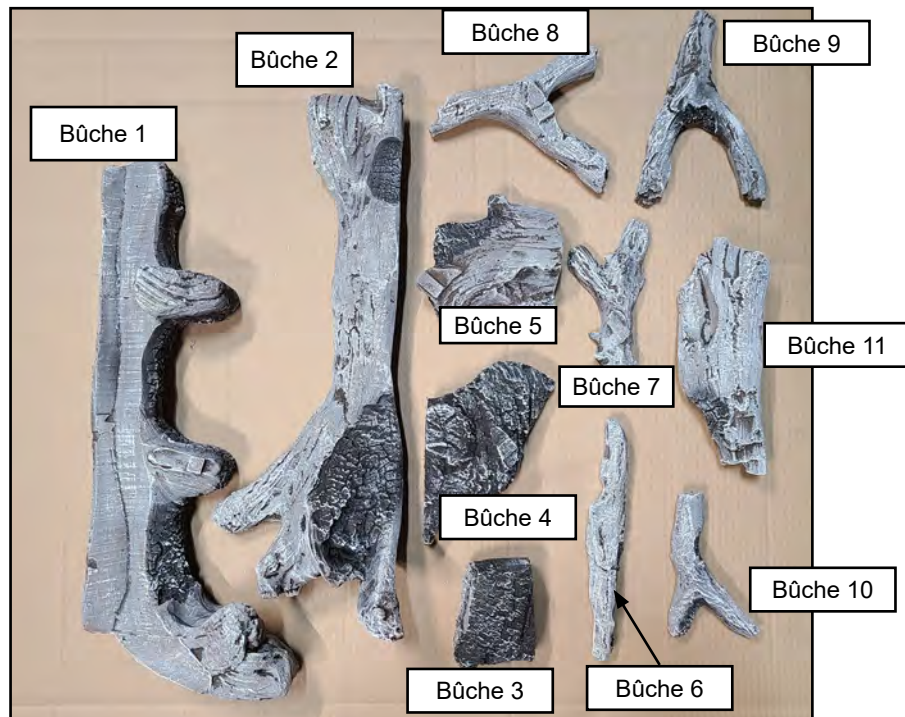

Figure 16.0.02: Aperçu du jeu de bûches - «Weathered Wood»

Installation

IMPORTANT

En plaçant les braises autour de l'écran de veilleuse, veillez à ne pas boucher l'ouverture de la veilleuse. Une obstruction de l'ouverture de veilleuse par des braises (ou média) causera un retard d'allumage. Les braises doivent être placées de façon à ne pas boucher complètement les trous perforés du brûleur. N'OBSTRUEZ PAS les passages d'air secondaires autour du brûleur.

Étape 1: L'installation des bûches se fait en alignant leurs trous avec les tiges du brûleur. Commencez par repérer les trous situés sous la Bûche 1.

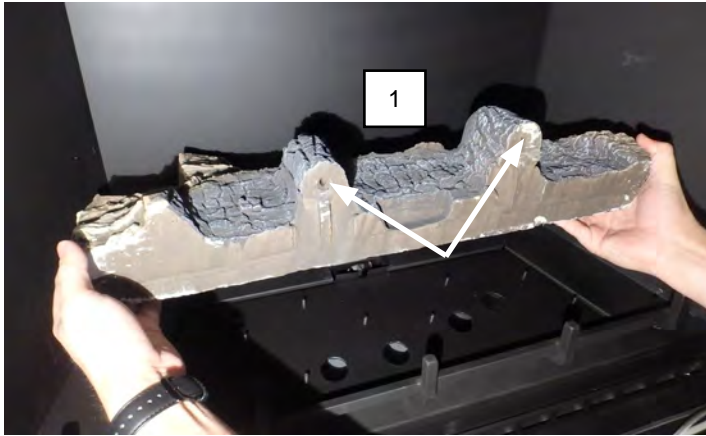

Figure 16.03:

Étape 2: Abaissez la Bûche 1 sur les tiges du plateau des bûches à l'arrière de la chambre de combustion.

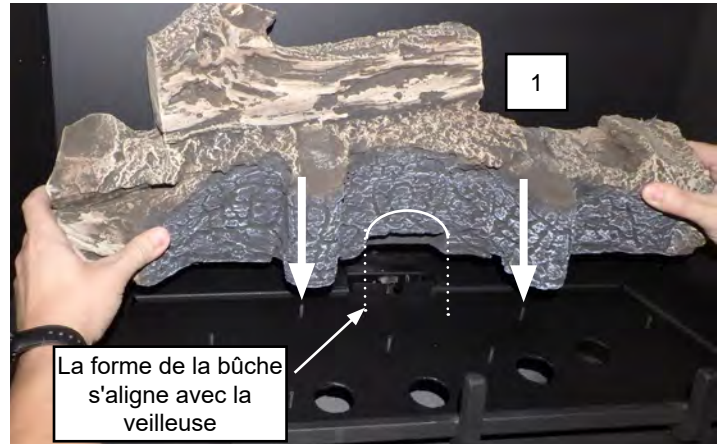

Figure 16.04:

Étape 3: Répandez quelques braises le long de la face arrière du brûleur. **NE bloquez PAS** l'espace autour du brûleur car cela fournit de l'air secondaire au foyer.

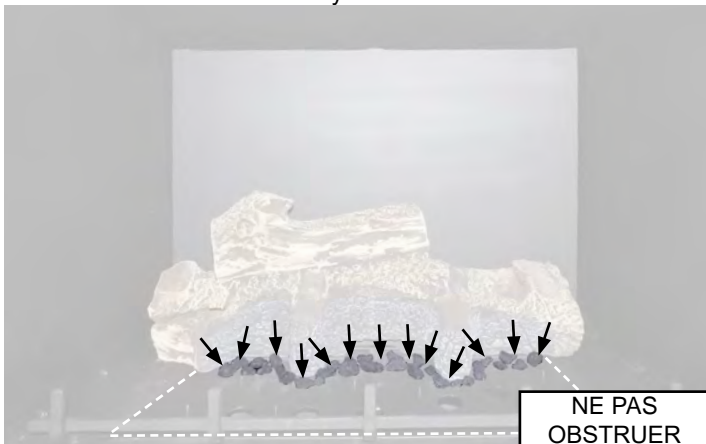

Figure 16.05:

Étape 5: Soulevez doucement la Bûche 1 afin de placer la Bûche 3 sur deux tiges.



Figure 16.07:

Étape 4: Placez la Bûche 2 dans le coin avant gauche comme indiqué en utilisant les deux tiges avant du côté gauche.



Figure 16.04:

Étape 6: Placez la Bûche 4 sur la tige entre la Bûche 1 et la Bûche 2. La Bûche 1 a une pièce qui se loge à l'arrière de la Bûche 4.



Figure 16.08:

Installation

Étape 7: Placez la Bûche 5 sur les deux tiges au milieu du brûleur, entre la Bûche 4 et la Bûche 3.

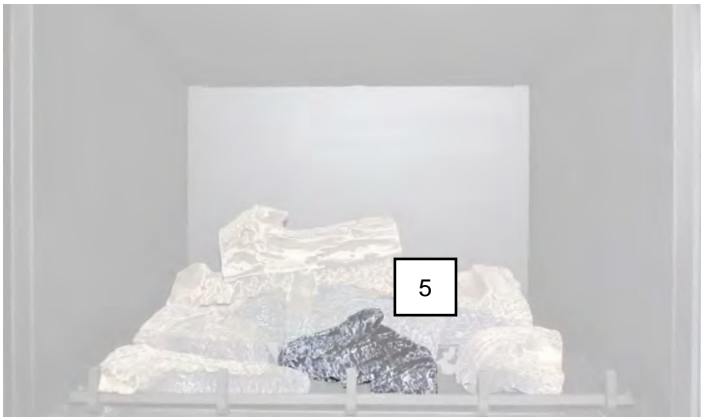

Figure 16.0.09:

Étape 8: Remplissez l'espace entre les bûches installées avec des braises noires. Ne bloquez pas les orifices du brûleur ni les ouvertures d'air secondaire.



Figure 16.0.10:

Étape 9: Les braises de platine se trouvent dans le sac du manuel.



Figure 16.0.11:

Étape 10: Séparez les braises de platine pour les répandre.



Figure 16.0.12:

Étape 11: Placez les braises uniformément sur le brûleur. Ne bloquez pas les ouvertures du brûleur.



Figure 16.0.13:

Étape 12: Placez la Bûche 6 sur la Bûche 1 et le long du côté droit. L'extrémité de la bûche repose sur la grille et la courbure de la longue bûche repose sur la Bûche 3.



Figure 16.0.14:

Installation

Étape 13: Bûche 6 en place.



Figure 16.0.15:

Étape 14: La partie plate de la Bûche 7 s'aligne sur la Bûche 2. L'extrémité supérieure de la Bûche 7 se pose sur le coin de la Bûche 1.



Figure 16.0.16:

Étape 15: Bûche 7 en place.



Figure 16.0.17:

Étape 16: Les bûches 8 et 9 sont très semblables. La Bûche 8 a une extrémité rugueuse et la Bûche 9 a un angle légèrement plus large.

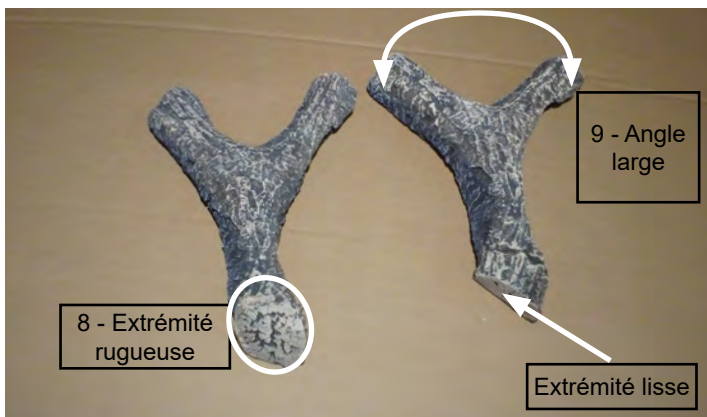

Figure 16.0.17:

Étape 16: L'extrémité rugueuse de la Bûche 8 repose à gauche du centre du brûleur. L'arrière de la bûche repose sur la Bûche 4 et la Bûche 5.

Étape 17: L'extrémité lisse de la Bûche 9 fait face à l'arrière du foyer et repose sur la Bûche 1. Le devant de la Bûche 9 repose sur la Bûche 3 et la Bûche 5.



Figure 16.0.19:



Figure 16.0.20:

16.2 Installation du jeu de bûches Weathered Wood

Étape 1: L'installation des bûches se fait en alignant leurs trous avec les tiges du brûleur. Commencez par repérer les trous situés sous la Bûche 1.

Étape 2: Abaissez la Bûche 1 sur les tiges du plateau des bûches à l'arrière de la chambre de combustion.

Figure 16.2.01:

Figure 16.2.02:

Étape 2: La Bûche 2 repose sur la Bûche 1.

Figure 16.2.03:

Figure 16.2.04:

Étape 3: Répandez quelques braises le long de la face arrière du brûleur. **NE bloquez PAS** l'espace autour du brûleur car cela fournit de l'air secondaire au foyer.

Étape 4: Placez la Bûche 3 sur la tige dans le coin arrière gauche du brûleur, devant les braises.

Figure 16.2.05:

Figure 16.2.06:

Archgard
FIREPLACES

49

Installation

Étape 5: Placez la Bûche 4 sur les deux tiges au milieu du brûleur.



Figure 16.2.06:

Étape 6: Placez la Bûche 5 sur les deux tiges sur le côté droit du brûleur.



Figure 16.2.07:

Étape 7: Placez quelques braises sur le devant des bûches 3 et 4. Remplissez l'espace entre les bûches 4 et 5.

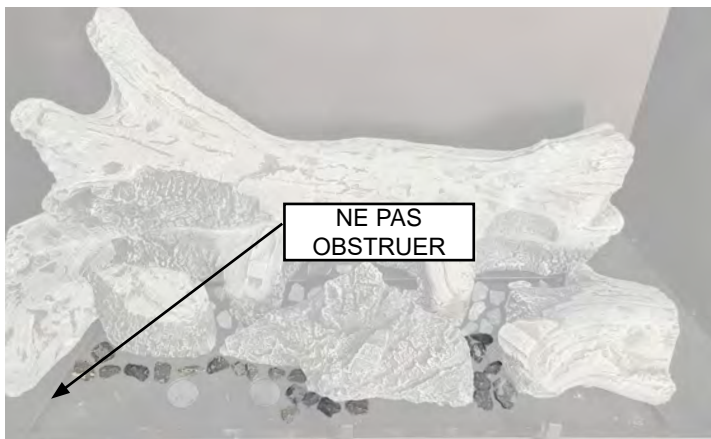

Figure 16.2.08:

Étape 8: Placez la Bûche 6 sur les deux tiges situées à l'avant gauche du brûleur.



Figure 16.2.09:

Étape 9: Placez quelques braises sur le devant du brûleur. **NE bloquez PAS** l'espace autour du brûleur car cela fournit de l'air secondaire au foyer.

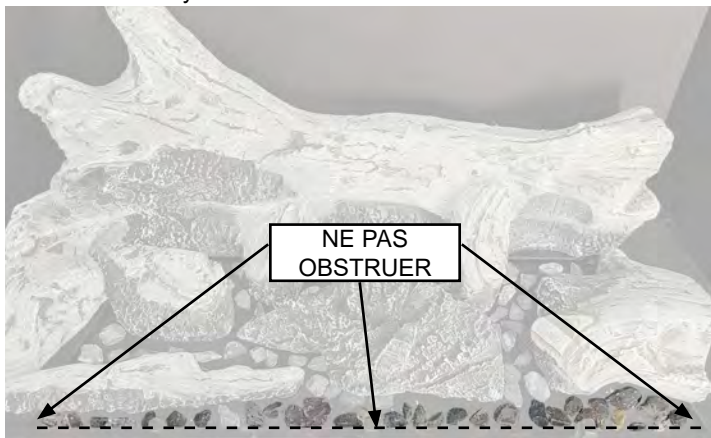

Figure 16.2.10:

Étape 10: Retirez les braises du sac. Veillez à suivre les instructions de manipulation figurant sur le sac. Séparez les braises. Les braises peuvent être comprimées ou séparées en plus petits morceaux pour obtenir l'aspect désiré.



Figure 16.2.11:

Installation

Étape 11: Répandez les braises au hasard en prenant soin d'éviter les ouvertures du brûleur.

Note: N'obstruez pas les ouvertures du brûleur avec des braises de platine ou tout autre matériau.



Figure 16.2.12:

Étape 13: Placez la Bûche 7 sur le nœud de la Bûche 5. Le bas de la Bûche 7 reposera sur la grille du brûleur.



Figure 16.2.14:

Étape 15: Placez la Bûche 8 sur le nœud de la Bûche 3. Le bas de la Bûche 8 reposera sur la grille du brûleur. La branche gauche de la Bûche 8 reposera sur la Bûche 3.



Figure 16.2.16:

Étape 12: L'encoche au bas de la Bûche 7 s'aligne sur le nœud de la Bûche 5.



Figure 16.2.13:

Étape 14: L'encoche au bas de la Bûche 8 s'aligne sur le nœud de la Bûche 3.



Figure 16.2.15:

Étape 16: L'encoche au bas de la Bûche 9 s'aligne sur le nœud de la Bûche 4 et de la Bûche 7.



Figure 16.2.17:

Installation

Étape 17: Placez la Bûche 9 sur le nœud de la Bûche 7. Le haut de la Bûche 9 reposera sur la Bûche 2. La branche gauche de la Bûche 8 reposera sur la Bûche 4.



Figure 16.2.18:

Étape 18: L'encoche au bas de la Bûche 10 s'aligne sur le nœud de la Bûche 8. L'extrémité de la Bûche 10 se glisse sous la Bûche 7.



Figure 16.2.19:

Étape 19: Placez la Bûche 10 sur le nœud de la Bûche 8. Le bas de la Bûche 10 reposera sur la Bûche 4.



Figure 16.2.20:

Étape 20: Le creux au bas de la Bûche 11 s'aligne sur le haut de la Bûche 5.



Figure 16.2.21:

Étape 21: Placez la Bûche 11 sur la Bûche 5, le bas reposant sur la grille du brûleur.



Figure 16.2.22:

16.3 Numéros de pièces du jeu de bûches

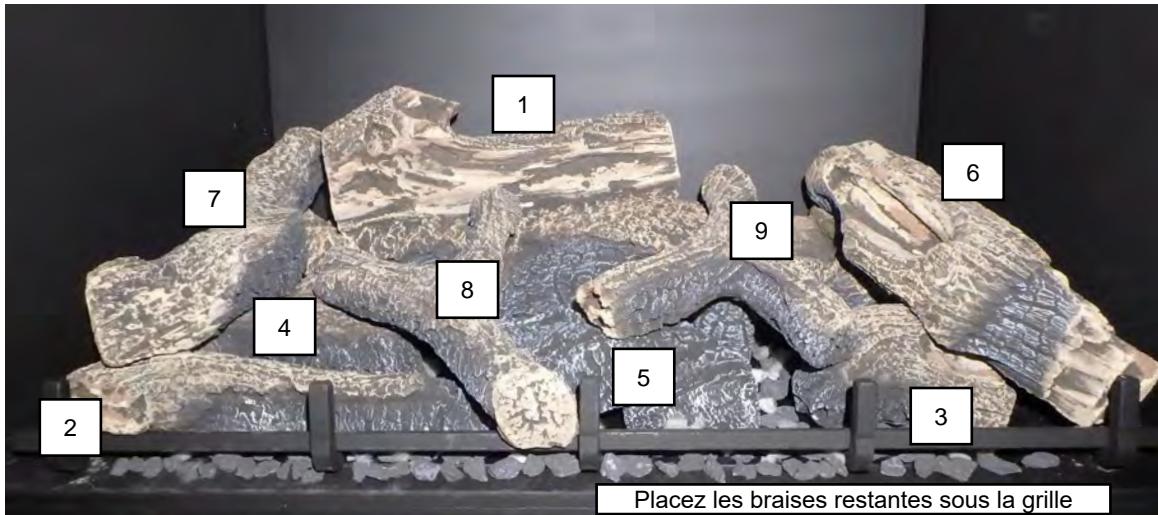

Figure 16.3.01: Aperçu du jeu de bûches installé - «Grand Timber»

Pièce #	Description	Qté	Pièce #	Description	Qté
41-LS-GT2	Jeu de bûches	1 Ens.	41-LS-GT2-6	Bûche 6 (en haut à droite)	1
41-LS-GT2-1	Bûche 1 (arrière)	1	41-LS-GT2-7	Bûche 7 (en haut à gauche)	1
41-LS-GT2-2	Bûche 2 (avant gauche)	1	41-LS-GT2-8	Bûche 8 (branche en haut à gauche)	1
41-LS-GT2-3	Bûche 3 (en bas à droite)	1	41-LS-GT2-9	Bûche 9 (branche supérieure droite)	1
41-LS-GT2-4	Bûche 4 (en bas à gauche)	1	310-0020	Braises noires (sac de 2 tasses) (2,5 tasses nécessaires)	2
41-LS-GT2-5	Bûche 5 (en bas au milieu)	1	310-0019	Braises en platine (1 sac)	1

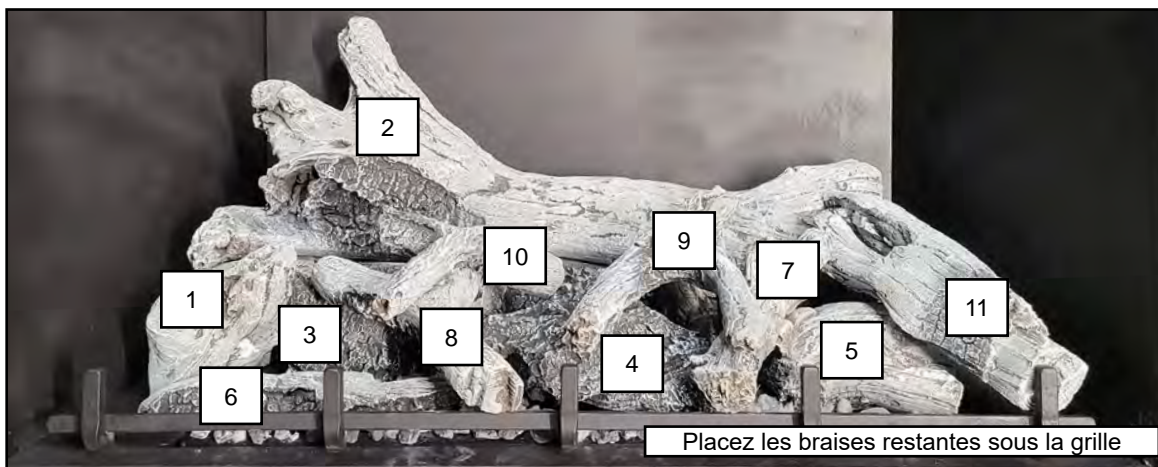

Figure 16.3.02: Aperçu du jeu de bûches installé - «Weathered Wood»

Pièce #	Description	Qté	Pièce #	Description	Qté
41-LS-WW2	Jeu de bûches	1 Ens.	41-LS-WW2-7	Bûche 7 (centre droit)	1
41-LS-WW2-1	Bûche 1 (en bas à l'arrière)	1	41-LS-WW2-8	Bûche 8 (centre gauche)	1
41-LS-WW2-2	Bûche 2 (en haut à l'arrière)	1	41-LS-WW2-9	Bûche 9 (en haut au milieu à droite)	1
41-LS-WW2-3	Bûche 3 (en bas à gauche)	1	41-LS-WW2-10	Bûche 10 (en haut à gauche au milieu)	1
41-LS-WW2-4	Bûche 4 (en bas au milieu)	1	41-LS-WW2-11	Bûche 11 (en haut à droite)	1
41-LS-WW2-5	Bûche 5 (en bas à droite)	1	310-0020	Braises noires (sac de 2 tasses) (2,5 tasses nécessaires)	2
41-LS-WW2-6	Bûche 6 (avant gauche)	1	310-0019	Braises en platine (1 sac)	1

17.0 Utilisation

17.1 Avant d'allumer

AVERTISSEMENT: Si vous ne suivez pas ces instructions à la lettre, un incendie ou une explosion peut s'ensuivre et causer des dommages matériels, des blessures ou la mort. N'utilisez pas cet appareil si la vitre est retirée, fissurée ou cassée. Le remplacement de la vitre cassée doit être fait par un technicien certifié ou qualifié.

Chaque foyer à gaz Archgard est vérifié et testé à l'usine avant d'être emballé, livré à nos détaillants et installé dans votre demeure. Archgard recommande, avant de laisser cette unité au client, que l'installateur s'assure que l'appareil s'allume correctement et que le système électrique fonctionne. Ceci inclut:

1. Performer des tests de fuite de la conduite d'entrée, de la valve de contrôle à gaz, de la conduite d'alimentation à partir de la valve et de l'assemblage de la veilleuse.
2. Régler l'appareil afin d'assurer une cadence d'allumage adéquat (voir **Section 13.1** de ce manuel).
3. Si nécessaire, ajuster l'air primaire au brûleur afin d'éviter la formation de suie.
4. Vérifier le bon fonctionnement incluant le passage de l'air.
5. Le foyer devrait être mis en marche afin d'assurer que la ventilation fonctionne. Lorsque le système a été vérifié et qu'il a été confirmé que le ventilateur fonctionne, se référer aux instructions PREMIER FEU dans ce manuel.

Utilisez la liste de vérification de la **Section 5.0** pour vous assurer que toutes les étapes d'installation ont été complétées

Note: Toute altération de ce produit pouvant créer des dépôts de carbone ou de suie, et causer des dommages ou nécessiter un nettoyage, n'est pas sous la responsabilité du fabricant.

N'entreposez et n'utilisez pas d'essence, ni aucun gaz ou liquide inflammable à proximité de cet appareil ou de tout autre appareil.

QUOI FAIRE SI VOUS SENTEZ DU GAZ :

- N'essayez pas d'allumer aucun appareil.
- Ne touchez à aucun interrupteur électrique; n'utilisez aucun téléphone dans votre bâtiment.
- Appelez immédiatement votre fournisseur de gaz à partir d'un téléphone voisin. Suivez les instructions du fournisseur de gaz.
- Si vous ne pouvez pas joindre votre fournisseur de gaz, appelez les pompiers.

L'installation et l'entretien doivent être faits par un installateur qualifié, une agence d'entretien ou le fournisseur de gaz.

1. **AVANT D'ALLUMER L'APPAREIL**, sentez autour de l'appareil et près du plancher afin de détecter des fuites de gaz. Certains gaz sont plus lourds que l'air et se déposeront au niveau du plancher.
2. **SI VOUS SENTEZ UNE ODEUR DE GAZ**, suivez les instructions ci-dessus ou celles de la page couverture avant de ce manuel.
3. N'utilisez pas cet appareil si une partie quelconque a été en contact avec l'eau. Appelez immédiatement un technicien d'entretien qualifié pour faire inspecter cet appareil et pour remplacer toute pièce du système de contrôle ou de réglage de gaz, qui aurait été en contact avec l'eau.
4. Cet appareil est doté d'un dispositif d'allumage qui allume automatiquement la veilleuse et le brûleur, lorsque vous utilisez la télécommande.

17.2 Premier feu

Lorsque vous utiliserez cet appareil les premières fois, celui-ci émettra des odeurs et de la fumée. Ceci est dû à la chaleur de l'appareil qui évapore les huiles et solvants utilisés lors de la fabrication de l'appareil. Isolez cette pièce du reste de la maison et ouvrez toutes les fenêtres. Maintenez la pièce bien ventilée car l'avertisseur de fumée peut déclencher. Faites fonctionner l'appareil durant au moins 6 heures au réglage de chauffage maximal, avec le ventilateur arrêté (réglé à «OFF»), pour permettre à la peinture de sécher (après que l'installateur ait vérifié que le ventilateur fonctionne correctement). La fumée causée par le séchage peut incommoder certaines personnes. Lorsque le processus de séchage est terminé, nettoyez le cadre vitré (voir **Section 18.1**). Vérifiez qu'il n'y a aucune empreinte de doigt sur la vitre, car la haute température peut cuire les empreintes et former des marques permanentes.

17.3 Instructions d'allumage

Les informations suivantes se retrouvent sur la plaque d'homologation du foyer. Voir la **Section 6.6** pour en connaître l'emplacement.

**FOR YOUR SAFETY READ BEFORE LIGHTING
POUR VOTRE SÉCURITÉ VEUILLEZ LIRE AVANT L'ALLUMAGE**

WARNING: If you do not follow these instructions exactly, a fire of explosion may result causing property damage, personal injury or loss of life.

AVERTISSEMENT: Quiconque ne respecte pas à la lettre les instructions dans la présente notice risque de déclencher un incendie ou une explosion entraînant des dommages, des blessures ou la mort.

A. This appliance is equipped with an ignition device which automatically lights the pilot. Do not try to light the pilot by hand. When lighting the pilot follow these instructions exactly.

B. BEFORE OPERATING smell all around the appliance area for gas. Be sure to smell next to the floor because some gas is heavier than air and will settle on the floor.

WHAT TO DO IF YOU SMELL GAS

- Do not try to light any appliance.
- Do not touch any electrical switch; do not use any phone in your building.
- Immediately call your gas supplier from a neighbor's phone. Follow the gas supplier's instructions
- If you cannot reach your gas supplier, call the fire department.

C. Do not use this appliance if any part has been under water. Immediately call a qualified service technician to inspect the appliance and to replace any part of the control system and any gas control which has been under water.

A. Cet appareil est équipé d'un dispositif d'allumage qui allume automatiquement la veilleuse. N'essayez pas d'allumer la veilleuse à la main.. Respectez les instructions ci-dessous à la lettre.

B. AVANT D'ALLUMER la veilleuse, reniflez tout autour de l'appareil pour détecter une odeur de gaz. Reniflez près du plancher, car certains gaz sont plus lourds que l'air et peuvent s'accumuler au niveau du sol.

QUE FAIRE SI VOUS SENTEZ UNE ODEUR DE GAZ:

- Ne pas tenter d'allumer d'appareil
- Ne touchez à aucun interrupteur; ne pas vous servir des téléphones se trouvant dans le bâtiment
- Appelez immédiatement votre fournisseur de gaz depuis un voisin. Suivez les instructions du fournisseur.
- Si vous ne pouvez rejoindre le fournisseur, appelez le service des incendies.

C. N'utilisez pas cet appareil s'il a été plongé dans l'eau, même partiellement. Faites inspecter l'appareil par un technicien qualifié et remplacez toute partie du système de contrôle et toute commande qui ont été longés dans l'eau.

**LIGHTING INSTRUCTIONS
INSTRUCTION D'ALLUMAGE**

1. STOP! Read the safety information above on this label. This appliance is equipped with an ignition device which automatically lights the pilot. Do not try to light the pilot by hand.
2. Set the remote control switch to "OFF".
3. Open the lower louvers, or remove trim and barrier screen.
4. Turn off all electric power to the appliance.
5. Open the gas isolation valve.
6. Wait 5 minutes to clear out any gas. Then smell for gas, including near the floor. If you smell gas, STOP! and follow "B" in the safety information above (and to the left) on this label. If you do not smell gas, go to the next step.
7. Turn on all electric power to the appliance.
8. Set the remote control switch to "ON".
9. If the fireplace does not light, the system will cycle through two trials (one minute of audible clicking, thirty seconds of silence, and then another one minute of audible clicking). If the system locks out due to inadequate gas flow, refer to troubleshooting in instruction manual.
10. If the system will not function correctly, follow the instructions "To turn Off Gas To Appliance" below and call your service technician or gas supplier.
11. Replace louver or trim.

1. ARRÊTEZ! Lisez les instructions de sécurité sur la portion supérieure (à droite) de cette étiquette. Cet appareil est équipé d'un dispositif d'allumage qui allume automatiquement la veilleuse. N'essayez pas d'allumer la veilleuse à la main.
2. Réglez le commutateur à distance sur "OFF".
3. Ouvrez persiennes inférieurs ou garnir.
4. Coupez l'alimentation électrique de l'appareil.
5. Vanne d'isolement de gaz ouverte.
6. Attendre cinq (5) minutes pour laisser échapper tout le gaz. Reniflez tout autour de l'appareil, y compris près du plancher, pour détecter un odeur de gaz. Si vous sentez une odeur de gaz, ARRÊTEZ! Passez à l'étape B des instructions de sécurité sur la portion supérieure (à gauche) de cette étiquette. S'il n'y a pas d'odeur de gaz, passez à l'étape suivante.
7. Réglez le commutateur à distance sur "ON".
8. Allumez l'alimentation électrique de l'appareil.
9. Si le foyer ne se allume pas, le cycle de la volonté du système grâce à deux essais (une minute de clic audible, trente secondes de silence, et puis un autre une minute de clic audible). Si le système se bloque en raison de l'écoulement de gaz insuffisante, voir le dépannage dans le manuel d'instruction.
10. Si le système ne fonctionne pas correctement, suivez les instructions «Pour couper le gaz de l'appareil» ci-dessous et appelez votre technicien d'entretien ou fournisseur de gaz.
11. Persienne fermée ou garnir.

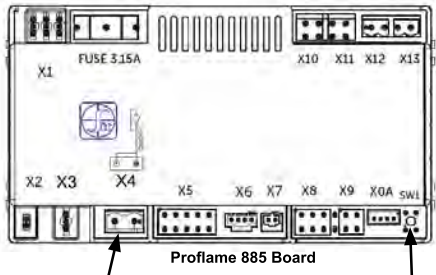

Proflame 885 Board

Remote Override Switch

Remote Sync Button

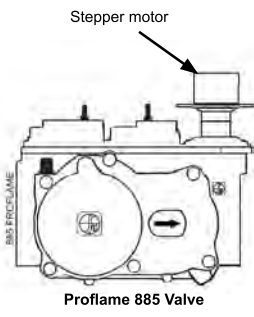

Stepper motor

Proflame 885 Valve

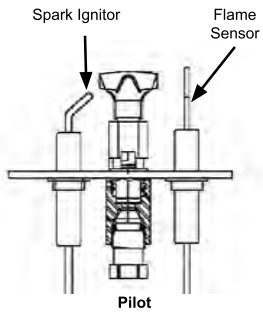

Spark Ignitor

Flame Sensor

Pilot

**TO TURN OFF GAS TO APPLIANCE
POUR COUPER LE GAZ À L'APPAREIL**

1. Set the remote control switch to "OFF".
2. Turn off all electric power to the appliance if service is to be performed.
3. Open louver or access panel.
4. Turn incoming gas isolation valve to "OFF" position.
5. Close louver or trim.

1. Réglez le commutateur à distance sur "OFF".
2. Coupez l'alimentation électrique de l'appareil s'il faut procéder à l'entretien.
3. Ouvrez persiennes inférieurs ou porte d'accès.
4. vanne d'isolement de gaz à proximité
5. Persienne fermée ou garnir.

Figure 17.3.1:

17.4 Dynamic Start Advantage

Ce foyer est offert de série avec le système Dynamic Start Advantage. Ce nouveau système d'allumage électronique est à la fine pointe de la technologie. Ce dispositif d'allumage aide à obtenir un meilleur tirage, une meilleure apparence de flamme, moins de condensation sur le verre et des années de fonctionnement sans souci.

Comment fonctionne le système :

Allumer un feu est un processus par étapes. Vous commencez avec un peu de bois d'allumage et des flammèches pour créer un petit feu, puis vous utilisez ensuite des bûches plus grosses une fois qu'un courant d'air a été établi. Le système Dynamic Start utilise le même principe. Lorsque vous appuyez sur la touche « ON » de la télécommande, le brûleur principal s'allume et la flamme reste basse pendant deux minutes. Ceci établit d'abord un courant d'air dans le conduit et réchauffe lentement le foyer. Au bout de deux minutes, le brûleur principal s'allume automatiquement jusqu'à ce que la flamme soit élevée (ou quelle que soit la hauteur de flamme que vous avez réglée sur la télécommande).

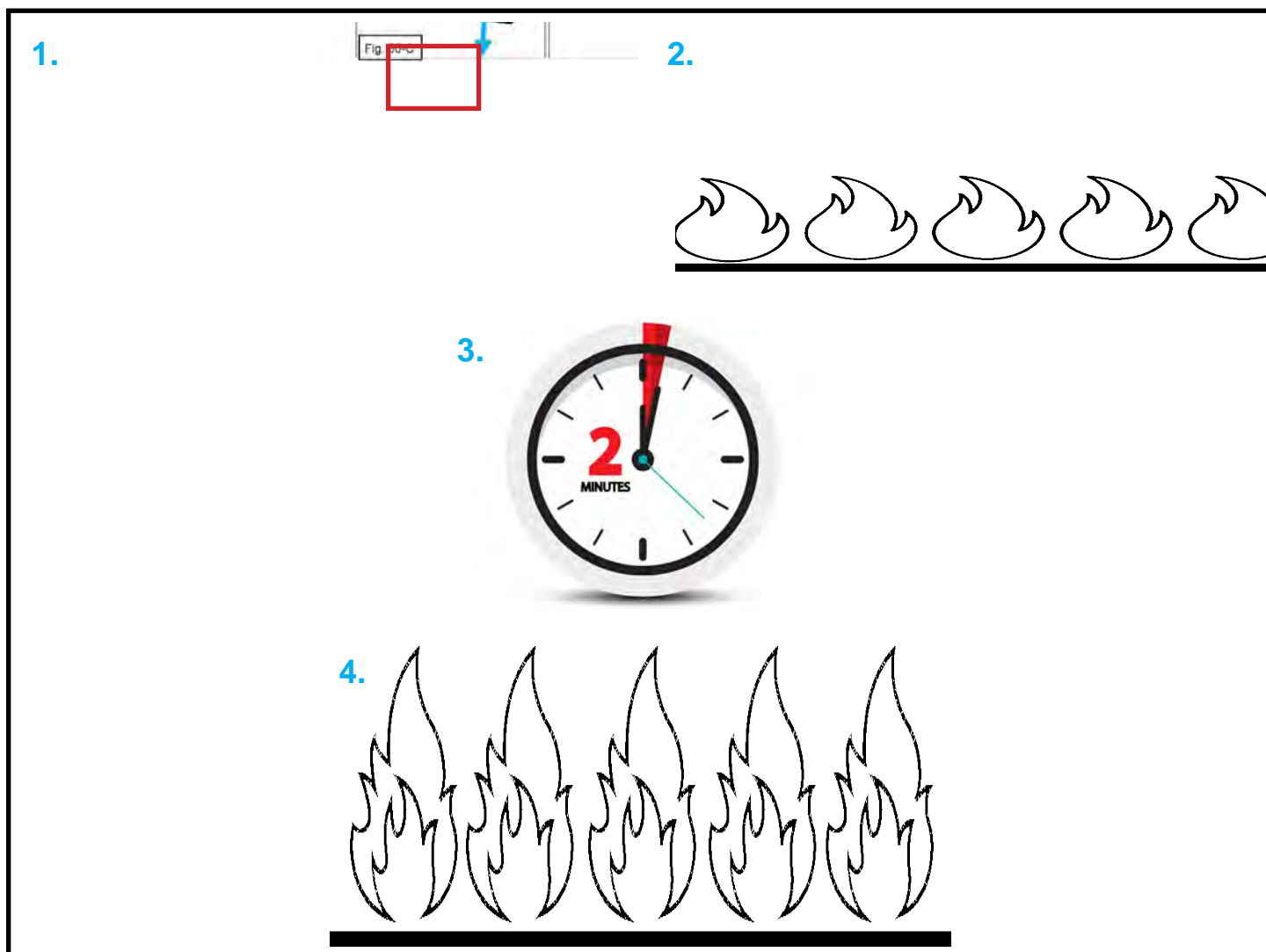

Figure 17.4.01

17.5 Utilisation de la télécommande

IMPORTANT

L'émetteur de télécommande Proflame 2 fait partie intégrante du système Proflame 2, qui comprend un émetteur de télécommande Proflame 2, à utiliser conjointement avec le module de contrôle IFC (Integrated Fireplace Control) Proflame 2.



Figure 17.5.01

L'émetteur de télécommande Proflame 2 permet de contrôler les fonctions suivantes de l'appareil :

1. Allumer/éteindre le brûleur (ON/OFF)
2. Modulation de flamme du brûleur (6 niveaux)
3. Mode d'allumage intermittent (IPI) ou d'allumage continu sur demande (CPI)
4. Fonctions «Thermostat» et «SMART Thermostat»
5. Modulation de vitesse du ventilateur ambiant (6 niveaux)
6. Gradateur d'éclairage (6 niveaux)

L'émetteur de télécommande Proflame est muni de touches de commande simples et d'un écran ACL (affichage à cristaux liquides). La touche Mode sert à passer d'une fonction à l'autre, et la touche Thermostat sert à activer/désactiver le thermostat ou à passer d'une fonction Thermostat à l'autre. La télécommande comporte aussi une fonction de Verrouillage des touches, pour la sécurité des enfants.

ATTENTION

- COUPEZ L'ALIMENTATION PRINCIPALE EN GAZ PENDANT L'INSTALLATION OU L'ENTRETIEN DU MODULE IFC (RÉCEPTEUR).
- COUPEZ L'ALIMENTATION PRINCIPALE EN GAZ DE L'APPAREIL AVANT DE RETIRER OU DE REMETTRE LES PILES.
- EN CAS D'ÉCHEC DE LA TÉLÉCOMMANDE, ÉTEIGNEZ LE FOYER EN DÉPOSANT L'ALIMENTATION ÉLECTRIQUE (Y COMPRIS LES PILES).
- POUR L'INSTALLATION / L'ENTRETIEN, ÉTEIGNEZ LE FOYER EN DÉPOSANT L'ALIMENTATION ÉLECTRIQUE (Y COMPRIS LES PILES).

Caractéristiques techniques de la télécommande

Tension d'alimentation	4,5 Volts (3 piles AAA de 1,5 V)
Plage de températures ambiantes	0 à 50 °C (32 à 122 °F)
Radiofréquence	315 MHz

Utilisation

Écran de la télécommande

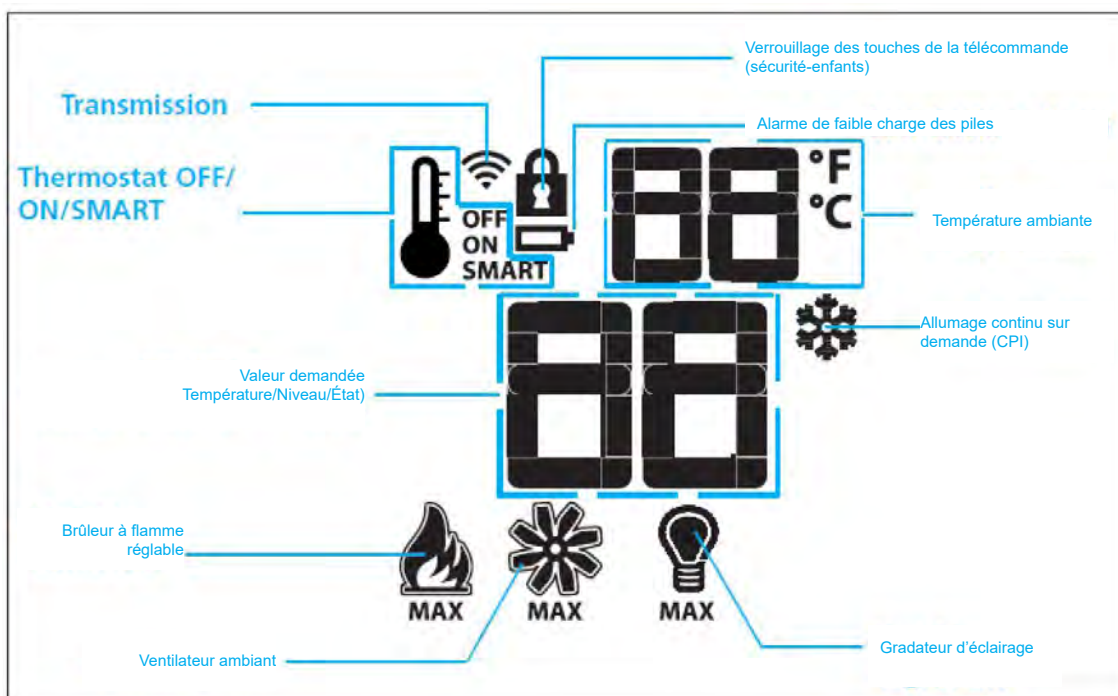

Figure 17.5.02

AVERTISSEMENT

L'ÉMETTEUR DE TÉLÉCOMMANDE EST UN DISPOSITIF À FRÉQUENCE RADIO, COMME LE RÉCEPTEUR DU MODULE IFC. ÉLOIGNEZ L'ÉMETTEUR DE TÉLÉCOMMANDE DES SURFACES EN MÉTAL, CAR CELA RÉDUIRA LA PORTÉE DU SIGNAL.

Télécommande portable (en option)



Figure 17.5.03

Utilisation

Initialisation du système pour utiliser la télécommande (murale ou manuelle)

1. Branchez le module de contrôle IFC à une alimentation électrique 110/120 V c.a. (courant alternatif). Un seul «bip» indiquera la présence du courant. **NOTE : Ceci initiera l'allumage de veilleuse en mode Manuel. La veilleuse créera des étincelles de façon répétée et s'allumera si du gaz est fourni à l'appareil. Synchronisez le panneau de contrôle avec la télécommande pour éteindre le brûleur et la veilleuse, en suivant les étapes ci-dessous.**
2. Le fil cavalier de contournement «ON/OFF» doit être connecté au module de contrôle IFC.
3. Tenez enfoncé le bouton rouge SW1 jusqu'à ce que le module IFC émette (3) bips et/ou que le voyant DEL orange s'allume, indiquant que le module est prêt à se synchroniser avec la télécommande.
4. En moins de (10) secondes, appuyez sur la touche ON/OFF de la télécommande. Le module IFC émettra (4) bips, indiquant qu'il est synchronisé avec la télécommande. Éteignez le foyer en appuyant sur la touche ON/OFF de la télécommande, pour compléter la procédure d'initialisation. La télécommande permettra maintenant de contrôler le foyer.
5. Installez (4) piles AA (fournies) dans le bloc-piles de secours de l'appareil (module IFC).

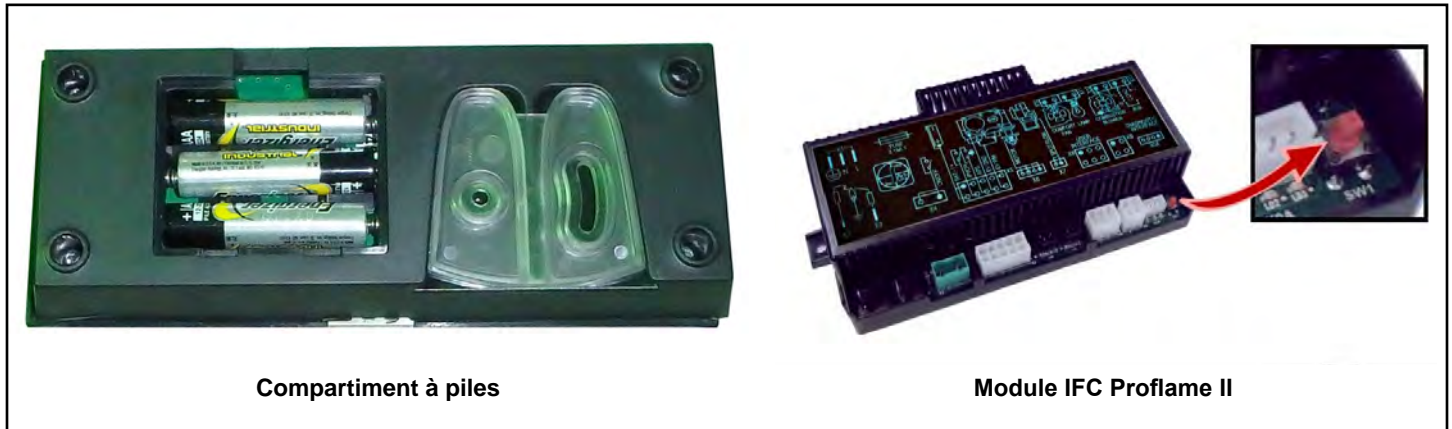

Figure 17.5.04:

Pour allumer le foyer :

La télécommande étant éteinte (écran sombre), appuyez sur la touche ON/OFF de la télécommande. L'écran affichera toutes les icônes actives. En même temps, le récepteur (module IFC) activera l'allumage du foyer. Un «bip» du module IFC confirme qu'il a reçu la commande.

Pour éteindre le foyer :

La télécommande étant allumée (écran allumé), appuyez sur la touche ON/OFF de la télécommande. L'écran affichera seulement la température ambiante. En même temps, le module de contrôle IFC éteindra le foyer. Un «bip» du module IFC confirme qu'il a reçu la commande.



Figure 17.5.05:

Utilisation

Unités d'affichage de la température

L'émetteur de télécommande étant éteint (écran sombre), appuyez simultanément sur les touches MODE et THERMOSTAT pour passer des degrés Fahrenheit (F) aux degrés Celsius (C), ou vice versa. Regardez l'écran de la télécommande pour vérifier que le changement se fait.

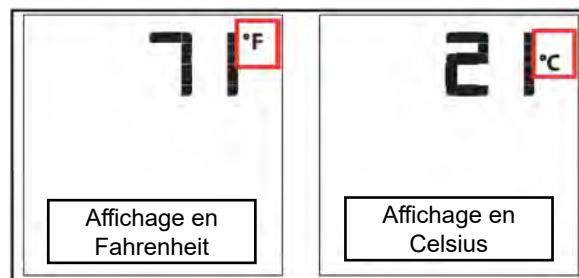

Figure 17.5.06:

Réglage de flamme manuel

Cette fonction est désactivée en mode thermostat intelligent et ne fonctionne pas pendant les deux premières minutes de fonctionnement du système Dynamic Start Advantage.

Le système Proflame IFC permet six (6) niveaux de réglage de flammes. Avec la télécommande allumée, et le foyer allumé au réglage de flamme maximal, appuyez une fois sur la touche fléchée Bas pour réduire la hauteur de flamme d'un niveau. Chaque fois que vous appuyez sur la touche fléchée Bas, la flamme diminue d'un niveau, et ainsi de suite, jusqu'à ce que le brûleur soit éteint. Dans ce mode, lorsque le brûleur est éteint, le ventilateur et le système d'éclairage peuvent encore fonctionner. La touche Haut augmente la hauteur de flamme chaque fois qu'on l'enfoncé. Si vous appuyez sur la touche Haut avec la télécommande allumée mais le brûleur éteint, la flamme s'allumera au niveau maximal («Hi»). Un seul «bip» confirme que la commande est reçue.

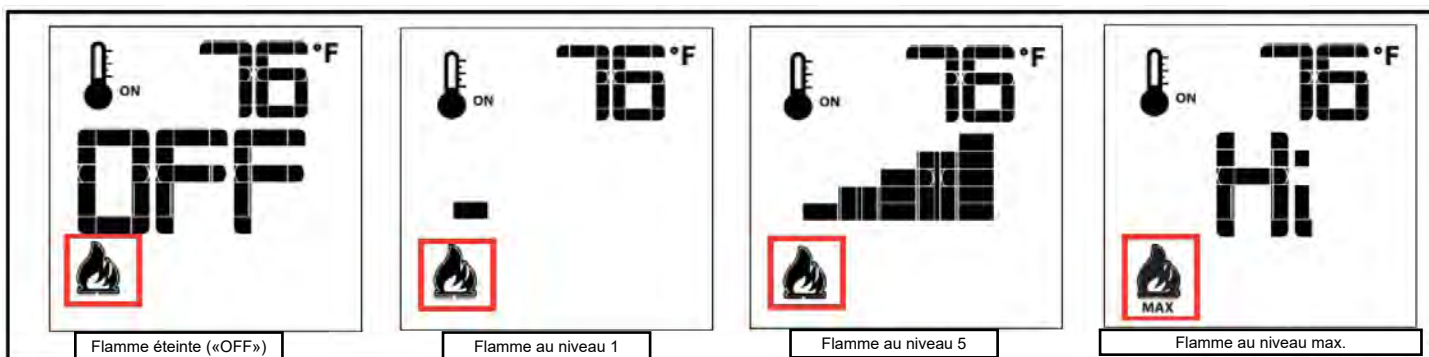

Figure 17.5.07:

Réglage de vitesse du ventilateur

Si l'appareil est muni d'un ventilateur à circulation d'air chaud, vous pouvez le régler par la télécommande à six (6) vitesses différentes. Pour activer cette fonction, appuyez sur la touche MODE jusqu'à ce que l'icône du ventilateur s'affiche. Utilisez la touche fléchée Haut/Bas pour démarrer, arrêter ou régler la vitesse du ventilateur. Un «bip» confirme que la commande est reçue.

En mode «Réglage de flamme manuel» (voir ci-dessus), le ventilateur démarre dès que vous allumez le brûleur, et le ventilateur s'arrête dès que vous éteignez le brûleur.

Ajustez la vitesse du ventilateur selon votre préférence.

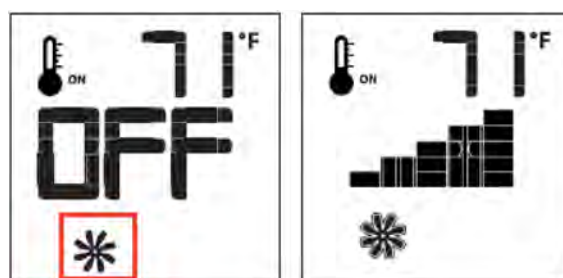

Figure 17.5.08:

Contrôle d'éclairage (par gradateur)

Cette fonction sert à régler le gradateur contrôlant le système d'éclairage. Pour activer cette fonction, utilisez la touche Mode jusqu'à ce que l'icône de l'ampoule s'affiche.

L'intensité lumineuse peut être ajustée à six (6) niveaux. Utilisez les touches fléchées HAUT/BAS pour ajuster l'intensité lumineuse. Un bip confirme que la commande est reçue.

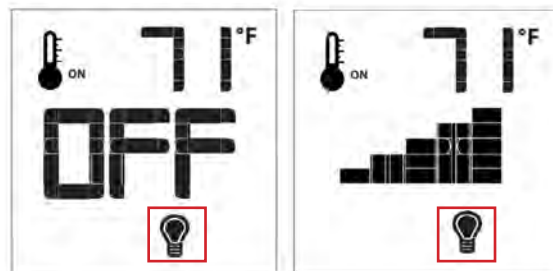

Figure 17.5.09:

Utilisation

Thermostat ambiant (par télécommande)

La télécommande peut fonctionner comme un thermostat ambiant. Le thermostat (intégré dans l'émetteur de télécommande) peut être réglé à la température désirée pour contrôler la température ambiante dans une pièce.

Pour activer cette fonction :

- Appuyer sur la touche THERMOSTAT. L'écran de la télécommande indiquera que le thermostat ambiant est activé (ON) et le réglage de température demandé s'affichera aussitôt.
- Pour modifier ce réglage de température, utiliser la touche fléchée HAUT/BAS jusqu'à ce que le réglage de température désiré s'affiche à l'écran.

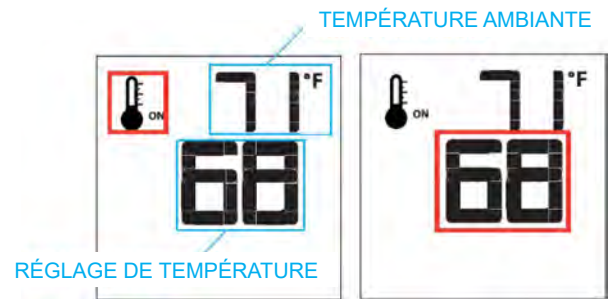

Figure 17.5.10:

Thermostat intelligent («SMART») (par télécommande)

La fonction «Smart» (thermostat intelligent) ajuste la hauteur de flammes selon l'écart entre le réglage de température et la température ambiante. Lorsque la température ambiante approche du réglage de température, la fonction Smart réduit la hauteur des flammes.

Pour activer cette fonction :

- Appuyez sur la touche THERMOSTAT jusqu'à ce que le mot «SMART» s'affiche à droite de l'icône du Thermomètre.
- Pour ajuster le réglage de température, appuyer sur la touche fléchée HAUT/BAS pour afficher le réglage de température désiré.

NOTE

Lorsque le foyer est allumé en mode Thermostat «Smart» :

1. Le ventilateur démarre automatiquement 5 minutes après l'allumage et s'arrête 12 minutes après que le brûleur est éteint.
2. Lorsque le mode de thermostat SMART est activé, le réglage manuel de hauteur de flamme est désactivé.

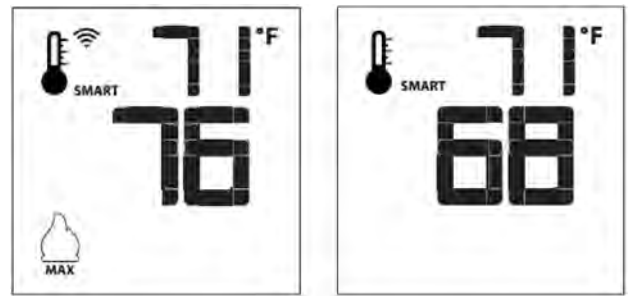

Figure 17.5.11:

Sélection du mode d'allumage intermittent (IPI) ou du mode d'allumage continu sur demande (CPI)

Lorsque le système est en position « OFF », appuyez sur la touche Mode pour faire défiler l'index jusqu'à l'icône du mode CPI. Appuyez sur la touche fléchée du haut pour mettre la veilleuse en mode d'allumage continu sur demande (CPI). Appuyez sur la touche fléchée vers le bas pour remettre la veilleuse en mode IPI. Un seul « bip » confirme la réception de la commande.



Figure 17.5.12:

CPI vs IPI :

Allumage continu sur demande ou CPI (Continuous Pilot on Demand Ignition) : Dans ce mode, la veilleuse fonctionne en continu, même lorsque le brûleur principal est éteint. Le mode CPI fonctionne selon un cycle de sept jours. Si le brûleur principal n'est pas allumé pendant sept jours consécutifs, la veilleuse s'éteint d'elle-même. Lorsque le brûleur principal est rallumé, le cycle se répète. La veilleuse reste allumée pendant sept jours, même après l'extinction du brûleur principal. Si le brûleur principal est allumé pendant un cycle de sept jours, la minuterie de sept jours est réinitialisée.

Allumage intermittent ou IPI (Intermittent Pilot Ignition) : Dans ce mode d'économie d'énergie, la veilleuse est utilisée seulement lorsque le brûleur est allumé.

Cet appareil est livré en mode IPI. Le mode IPI est habituellement le mode souhaité. Cependant, il existe certaines situations où l'utilisation du mode CPI est préférable. Par exemple, dans des climats plus froids, le cadre vitré ou l'avant du foyer pourrait devenir très froid au toucher. Le système Dynamic Start Advantage résoudra la plupart des problèmes rencontrés par les anciens foyers fonctionnant en mode IPI.

Utilisation

Arrêt automatique de sécurité

Ce système exécutera une commande d'arrêt automatique après que la flamme du brûleur principal ait été allumée en continu pendant 24 heures. Ceci permet au système de vérifier que les dispositifs de sécurité fonctionnent correctement.

Indications de diagnostic additionnelles

Faible charge des piles de la télécommande :

- L'icône de pile s'affichera à l'écran de la télécommande. Remplacez les piles.

Faible charge des piles du bloc-piles de secours :

- Le voyant DEL rouge clignotera (1) fois par intervalles. Le module IFC émettra un double-bip chaque fois qu'il recevra une commande ON/OFF de la télécommande. Remplacez les piles.

Condition d'erreur de flamme de la veilleuse :

- Le voyant DEL rouge clignotera 2 fois par intervalles. Contactez votre détaillant si cette condition d'erreur survient.

Condition de verrouillage du système :

- Le voyant DEL rouge clignotera 3 fois par intervalles. Vérifiez que l'alimentation de gaz est bien ouverte.
- Vérifiez que le détecteur de flamme de la veilleuse n'est pas court-circuité.
- Si le système est à l'état verrouillé, réinitialisez le module IFC comme suit : Coupez toute alimentation électrique au module IFC durant au moins 2 secondes (incluant le bloc-piles de secours), puis rétablissez l'alimentation électrique au module IFC.

Verrouillage des touches de télécommande

Cette fonction verrouille les touches de la télécommande, pour éviter qu'un enfant allume le foyer sans surveillance.

- Pour activer cette fonction : Appuyez simultanément sur la touche MODE et la touche fléchée HAUT, et l'icône du cadenas s'affichera.
- Pour désactiver cette fonction : Appuyez simultanément sur la touche MODE et la touche fléchée HAUT, et l'icône du cadenas disparaîtra.



Figure 17.5.13:

Détection de faible charge des piles (inférieure à 4 V)

Émetteur de télécommande

La durée de vie des piles de télécommande dépend de divers facteurs :

- Qualité des piles;
- Fréquence d'allumage de l'appareil;
- Modification du réglage de température au thermostat, etc.

Lorsque les piles de l'émetteur de télécommande sont faibles, l'icône de batterie s'affiche à l'écran, avant de perdre entièrement la tension des piles. Cette icône disparaîtra lorsque vous installerez des piles neuves.



Figure 17.5.14:

BLOC-PILES DE SECOURS (utilisé lors d'une panne ou coupure de courant 120 V) :

- Lors d'une panne/coupure de courant, le voyant DEL rouge du module IFC clignotera (1) fois par intervalles.
- La durée de vie des piles du bloc-piles de secours dépend de divers facteurs, incluant : qualité des piles, fréquence d'allumage, modification du réglage de température au thermostat, etc. Lorsque les piles de secours sont faibles, un double-bip est émis par le module de contrôle IFC lorsqu'il reçoit une commande «ON/OFF» de la télécommande.
- C'est un avertissement de l'état de faible charge des piles de secours; après ce double-bip avertisseur, aucune commande ne sera acceptée jusqu'à ce que les piles soient remplacées.
- Lorsque les piles seront remplacées, un «bip» sera émis par le module de contrôle IFC dès qu'il sera mis sous tension.

18.0 Entretien

MISE EN GARDE :

N'effectuez aucun entretien sur l'appareil lorsqu'il fonctionne ou qu'il est encore chaud. Vérifiez toujours le bon fonctionnement de l'appareil après l'entretien.

18.1 Nettoyage de l'appareil

Les surfaces extérieures peinturées, la vitre et les garnitures plaquées en métal peuvent être nettoyées avec un chiffon doux non abrasif et de l'eau, ou un nettoyant approprié doux et non abrasif. Vérifiez qu'il n'y a aucune empreinte de doigt sur la vitre, car les hautes températures peuvent cuire les empreintes et former des marques permanentes.

Régulièrement:

- Un nettoyage fréquent de la vitre en vitrocéramique est nécessaire. On recommande d'utiliser un nettoyant à vitre sans ammoniac de qualité pour foyers à gaz, disponible chez un détaillant spécialisé. N'égratignez pas la vitre en la nettoyant. **NE NETTOYEZ PAS LA VITRE LORSQU'ELLE EST CHAUDE.** N'utilisez jamais de nettoyant domestique pour nettoyer la vitre.
- Maintenez l'appareil dégagé de tous matériaux ou matières combustibles (ex. papiers, bois, vêtements, essence) et de tous solides, liquides et gaz inflammables.
- Vérifiez visuellement la hauteur et la couleur des flammes du brûleur et de la veilleuse.
- Retoucher la peinture si nécessaire à l'aide d'une peinture noire satinée haute température.

Une fois par an, un technicien d'entretien qualifié doit:

- Performer les routines régulières ci-dessus.
- Inspecter et faire fonctionner le mécanisme à relâchement de pression (loquets des portes) pour vérifier qu'il n'y a pas d'obstruction et qu'ils fonctionnent correctement.
- Retirer avec soin les bûches et brossez doucement tout dépôt de carbone. On suggère de faire ce travail à l'extérieur de la maison, en portant un masque anti-poussière. Les bûches étant très fragiles, les manipuler avec soin pour ne pas les briser. Ne jamais laver les bûches avec aucun liquide. Pendant que les bûches sont retirées, vérifiez qu'aucun des trous perforés du brûleur n'est bouché (ou obstrué); utiliser un aspirateur pour nettoyer toutes poussières ou peluches.
- Après le nettoyage, les bûches et braises doivent être réinstallées selon les instructions du présent manuel.
- Nettoyer et retirer tout dépôt de poussière ou débris sur les brûleurs, sur la veilleuse, dans le passage d'air principal, dans le ventilateur de convection, et dans tous les passages d'air de combustion.
- Inspecter le fonctionnement du système de sécurité de la veilleuse et de la valve à gaz.
- Inspecter et assurer que l'allumage du brûleur principal s'effectue en moins de 4 secondes après l'ouverture de la valve à gaz principale. Les flammes devraient ressembler à celles de la **Figure 18.5.01**
- Inspecter complètement l'appareil et le système de ventilation. Si le conduit de ventilation ou le scellant sont défectueux, le remplacer ou le resceller (suivre les instructions de la section portant sur la ventilation **Section 10.0**).
- Inspecter l'état de la ventilation et de sa terminaison pour toute trace de suie ou d'obstruction et corriger tout problème.
- Tester et mesurer le temps de réponse en cas de mauvais fonctionnement de la flamme du système de sécurité de la flamme. L'énergie doit être purgée du circuit en moins de 30 secondes.
- Vérifier que tous les tubes, raccords, tuyaux et autres composants sont exempts de fuite.

AVERTISSEMENT : Toute pièce retirée ou déplacée, incluant le pare-étincelles et les persiennes, doit être réinstallée correctement après l'entretien. L'entretien et les réparations doivent être effectués par un technicien d'entretien qualifié. Le non-respect de ces instructions peut causer un incendie ou une explosion, et entraîner des dommages matériels, des blessures ou des pertes de vie.

18.2 Entretien sous garantie

Avant d'effectuer l'entretien, lisez les modalités et conditions de la garantie, sur la couverture arrière de ce manuel. Contactez le détaillant Archgard autorisé qui vous a vendu l'appareil et donnez-lui la description détaillée du problème ainsi que les informations d'installation initiale (sur la couverture de ce manuel).

AVERTISSEMENT : L'entretien de cet appareil **doit être fait par un technicien d'entretien qualifié Archgard**. Tout entretien, ajustement ou modification incorrect de cet appareil peut causer des dommages matériels, blessures ou pertes de vie. L'entretien doit être fait lorsque l'appareil est froid. Toutes les pièces de remplacement doivent être adéquates et approuvées par Archgard.

18.3 Vérification des pressions de gaz (à l'entrée et à la sortie)

1. Retirez le contour.
2. Les raccords de test de pression sont situés sur la face avant de la valve de contrôle de gaz. L'entrée est marquée «IN» et la sortie est marquée «OUT». Voir **Figure 18.3.01**.
3. Desserrez la vis à l'intérieur du raccord de test, avec un tournevis.
4. Raccordez au raccord de test un manomètre avec un tube en caoutchouc de 1/4 po (6 mm).
5. Vérifiez que les pressions obtenues sont à l'intérieur des spécifications (tel qu'indiqué sur la plaque d'homologation de l'appareil).
6. Resserrez les vis dans les raccords de test, après avoir terminé de vérifier les pressions au manomètre.
7. Assurez-vous qu'il n'y a aucune fuite aux raccords de gaz.

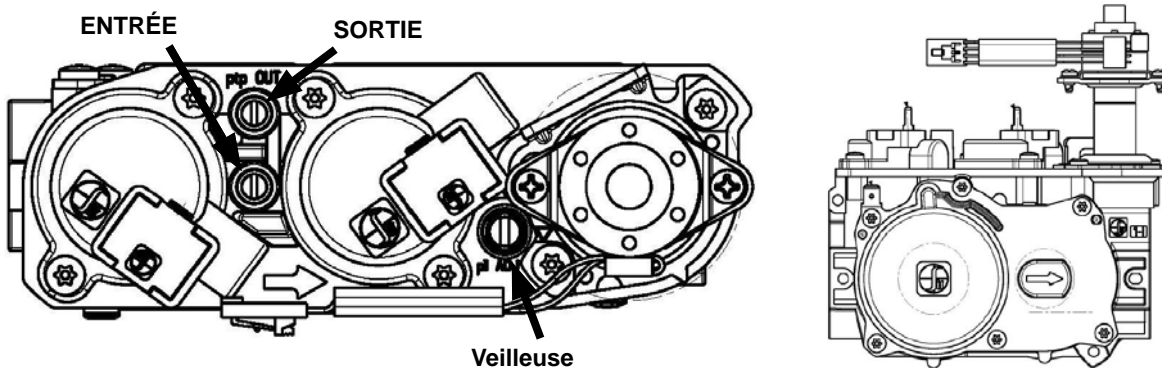

Figure 18.3.01

18.4 Vérification et réglage de la veilleuse

Les flammes de la veilleuse doivent avoir les caractéristiques montrées à la figure ci-contre.

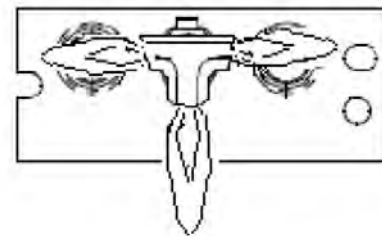

Figure 18.4.01

Les flammes ne doivent pas avoir de pointes jaunes mais doivent envelopper le détecteur de flamme et l'allumeur à étincelles. On peut les ajuster en tournant la vis de réglage de veilleuse, marquée «PILOT ADJ.» sur la valve de contrôle de gaz (voir **Figure 18.3.01**).

Allumeur à étincelles

Détecteur de flamme

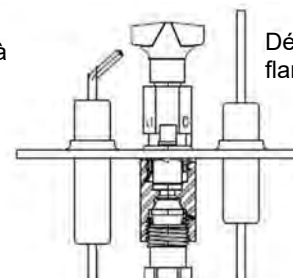

Figure 18.4.02

18.5 Réglage de l'air primaire

Le 41-DVTE41LN-2 inclut un obturateur d'air situé sous le cadre vitré du foyer (voir la **Section 6.5** pour plus d'informations sur la façon d'accéder au ajusteur d'air), servant à ajuster le débit d'air primaire pour obtenir le patron de flammes idéal, tel que montré à la **Figure 18.5.01**. Pour l'ajuster, utilisez un tournevis pour tourner la vis de réglage de l'obturateur d'air, tel que montré à la **Figure 18.5.02**. Pour ouvrir l'obturateur d'air et augmenter le débit d'air au brûleur, faites glisser l'obturateur d'air vers la gauche. Pour fermer l'obturateur d'air et réduire le débit d'air au brûleur, faites glisser l'obturateur d'air vers la droite.

MISE EN GARDE: N'ajustez pas le débit d'air primaire à une ouverture inférieure à celle spécifiée sur la plaque d'homologation.

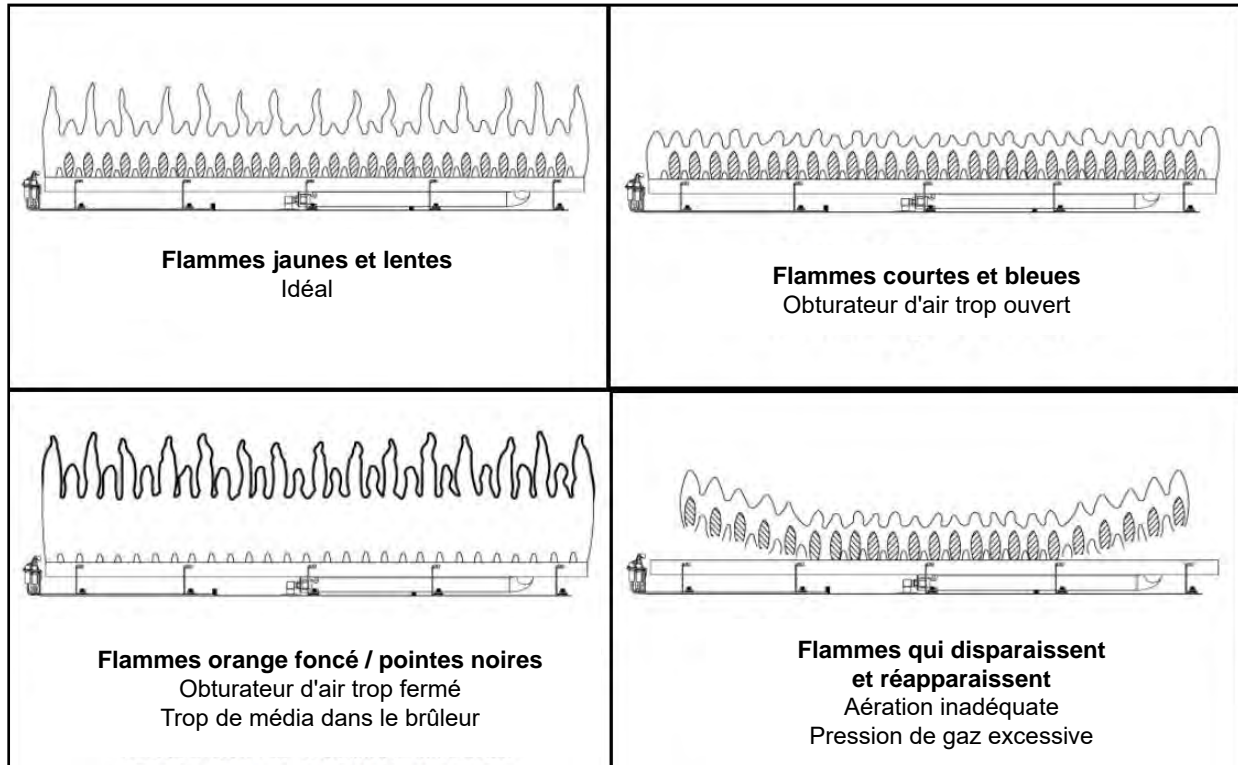

Figure 18.5.01:

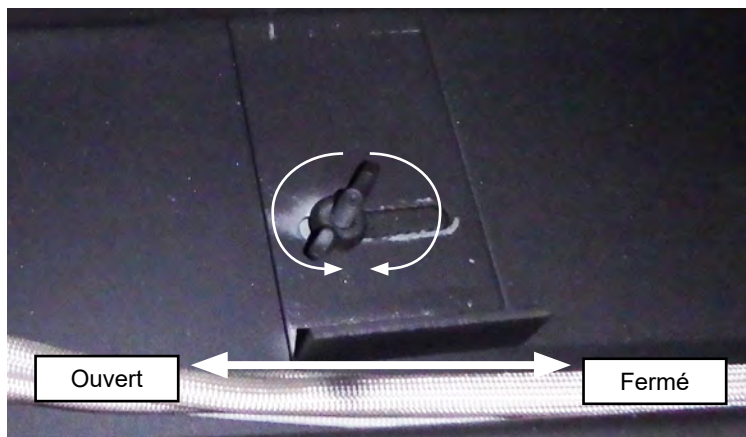

Figure 18.5.02:

18.6 Remplacement des piles

1. Débranchez l'alimentation électrique du foyer (y compris les piles de secours).
2. Assurez-vous que le foyer est éteint et froid avant de continuer.
3. Coupez l'alimentation en gaz.
4. Retirez le pare-étincelles (voir **Section 6.3**).
5. Retirez le couvercle des câbles (voir **Section 6.5**).
6. Faites glisser la porte d'accès vers l'arrière et le panneau de contrôle vers l'extérieur (voir **Section 6.5**).
7. Retirez le bloc-piles sous le support coulissant du panneau de contrôle.
8. Remplacez les piles et insérez le bloc-piles derrière les câbles sous le support coulissant du panneau de contrôle.
9. Faites glisser le panneau de contrôle vers l'intérieur et fermez la porte d'accès coulissante.
10. Allumez le foyer pour vérifier son bon fonctionnement. Une fois le bon fonctionnement du foyer confirmé, rebranchez l'alimentation électrique.
11. Remplacez le couvercle des câbles et le pare-étincelles.



Figure 18.6.01:

Format des piles: 4 piles AA

18.7 Remplacement du fusible

1. Débranchez l'alimentation électrique du foyer (y compris les piles de secours).
2. Assurez-vous que le foyer est éteint et froid avant de continuer.
3. Coupez l'alimentation en gaz.
4. Retirez le pare-étincelles (voir **Section 6.3**).
5. Retirez le couvercle des câbles (voir **Section 6.5**).
6. Faites glisser la porte d'accès vers l'arrière et le panneau de contrôle vers l'extérieur (voir **Section 6.5**).
7. Retirez le porte-fusible du panneau de contrôle.
8. Remplacez le fusible par un fusible neuf de mêmes caractéristiques, en réutilisant le porte-fusible existant.
9. Faites glisser le panneau de contrôle vers l'intérieur et fermez la porte d'accès coulissante.
10. Rebranchez l'alimentation électrique et allumez le foyer pour vérifier son bon fonctionnement.
11. Remplacez le couvercle des câbles et le pare-étincelles.

Type de fusible: T3.15AL250V

Numéro de pièce Archgard: RP-305-2080



Figure 18.7.01:

18.8 Remplacement des ampoules

MISE EN GARDE : Manipulez toujours les ampoules avec des gants en coton car l'huile cutanée peut réduire la durée de vie de l'ampoule. On recommande de remplacer les (2) ampoules en même temps.

1. Vérifiez que le foyer est éteint et froid, avant l'entretien.
2. Débranchez l'alimentation électrique du foyer (y compris les piles).
3. Coupez l'alimentation en gaz.
4. Retirez le pare-étincelles (voir **Section 6.3**).
5. Retirez l'ensemble du cadre vitré (voir **Section 6.4**).
6. Enlevez les (2) vis de 1/4 po qui fixent le déflecteur de lumière.
7. Retirez le déflecteur de lumière.
8. Retirez l'ancienne ampoule du porte-ampoule.
9. Remplacez-la par une ampoule aux spécifications identiques.
10. Assurez-vous que les média du brûleur soient toujours bien installés.
11. Réinstallez le cadre vitré et le pare-étincelles.
12. Rebranchez l'alimentation électrique et en gaz.
13. Allumez le foyer pour vérifier son bon fonctionnement. Voir **Section 17.5** pour plus d'informations sur le contrôle de l'éclairage via la télécommande.

Spécifications des ampoules:	120V / 20W
	G6.35
	HALOGÈNE



Figure 18.8.01:

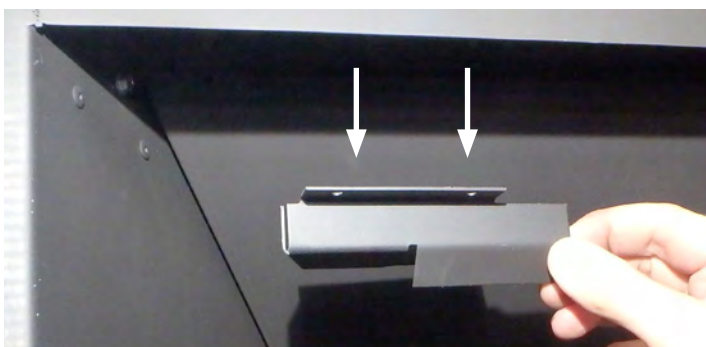

Figure 18.8.02:

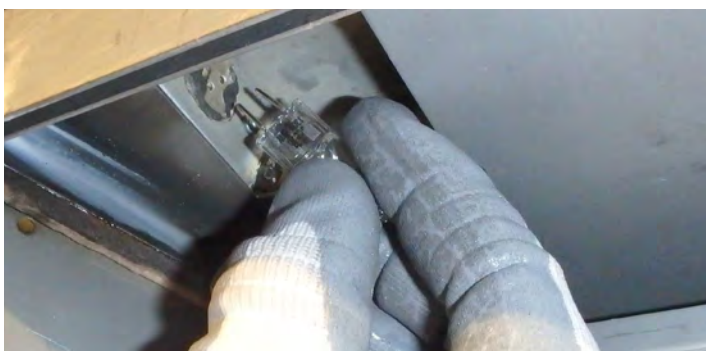

Figure 18.8.03:

18.9 Remplacement du panneau de contrôle

MISE EN GARDE : Étiquetez tous les fils et câbles avant de les déconnecter pour l'entretien des contrôles. Une erreur de câblage peut causer un fonctionnement inadéquat et dangereux. Vérifiez que tout fonctionne correctement, après l'entretien. Cet appareil, une fois installé, doit être mis à la terre conformément aux codes s'il y en a, sinon au **Code canadien de l'électricité, CSA C22.1 (Canada)** ou au **National Electrical Code, ANSI/NFPA 70 (États-Unis)**.

Avant de commencer :

- Assurez-vous que le foyer est éteint et froid avant de continuer.
 - Débranchez l'alimentation électrique du foyer (y compris les piles de secours).
 - Coupez l'alimentation en gaz.
 - Retirez le pare-étincelles (voir **Section 6.3**).
 - Retirez le couvercle des câbles (voir **Section 6.5**).
 - Faites glisser la porte d'accès vers l'arrière (voir **Section 6.5**).
 - Faites glisser le panneau de contrôle vers l'extérieur (voir **Section 6.5**).
1. Étiquetez tous les fils que vous débranchez du panneau de contrôle.
 2. Retirez les deux écrous 8-32 fixant le panneau de contrôle au support coulissant.
 3. Installez le nouveau panneau de contrôle avec les écrous retirés précédemment.
 4. Branchez les fils au panneau de contrôle.

Étapes finales:

- Faites glisser le panneau de contrôle vers l'intérieur (voir **Section 6.5**).
- Faites glisser la porte d'accès coulissante du panneau de contrôle vers l'avant (voir **Section 6.5**).
- Remplacez le couvercle des câbles (voir **Section 6.5**).
- Remplacez le pare-étincelles (voir **Section 6.3**).
- Réalimentez le foyer en gaz.
- Rebranchez l'alimentation électrique au foyer.

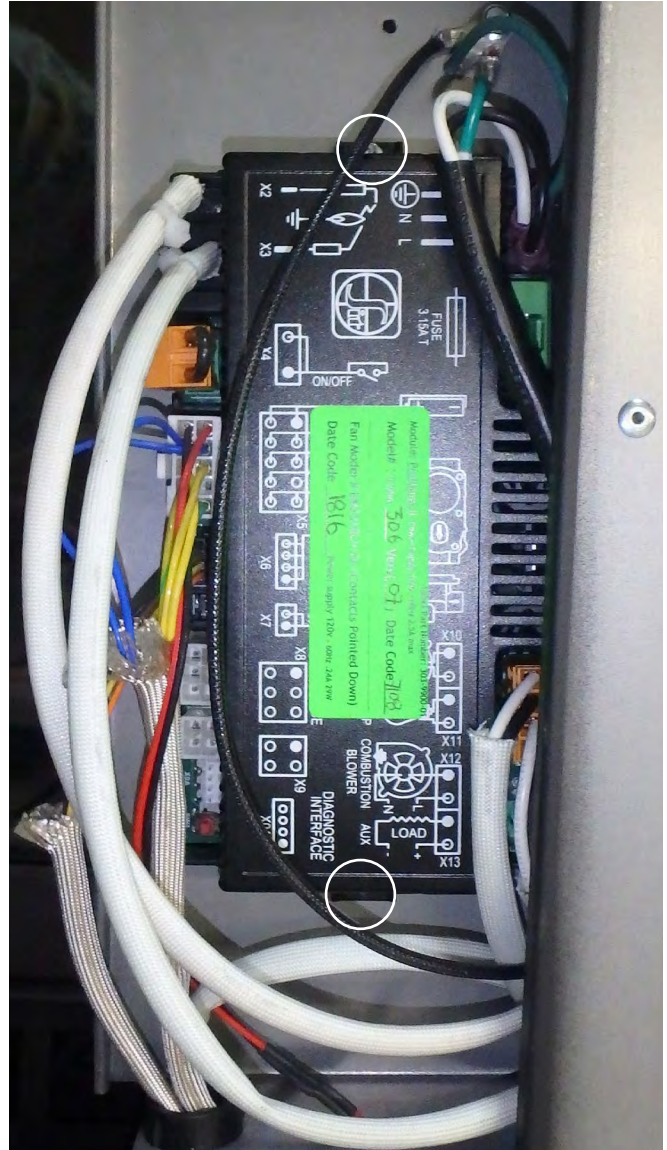

Figure 18.9.01:

18.10 Schéma de câblage

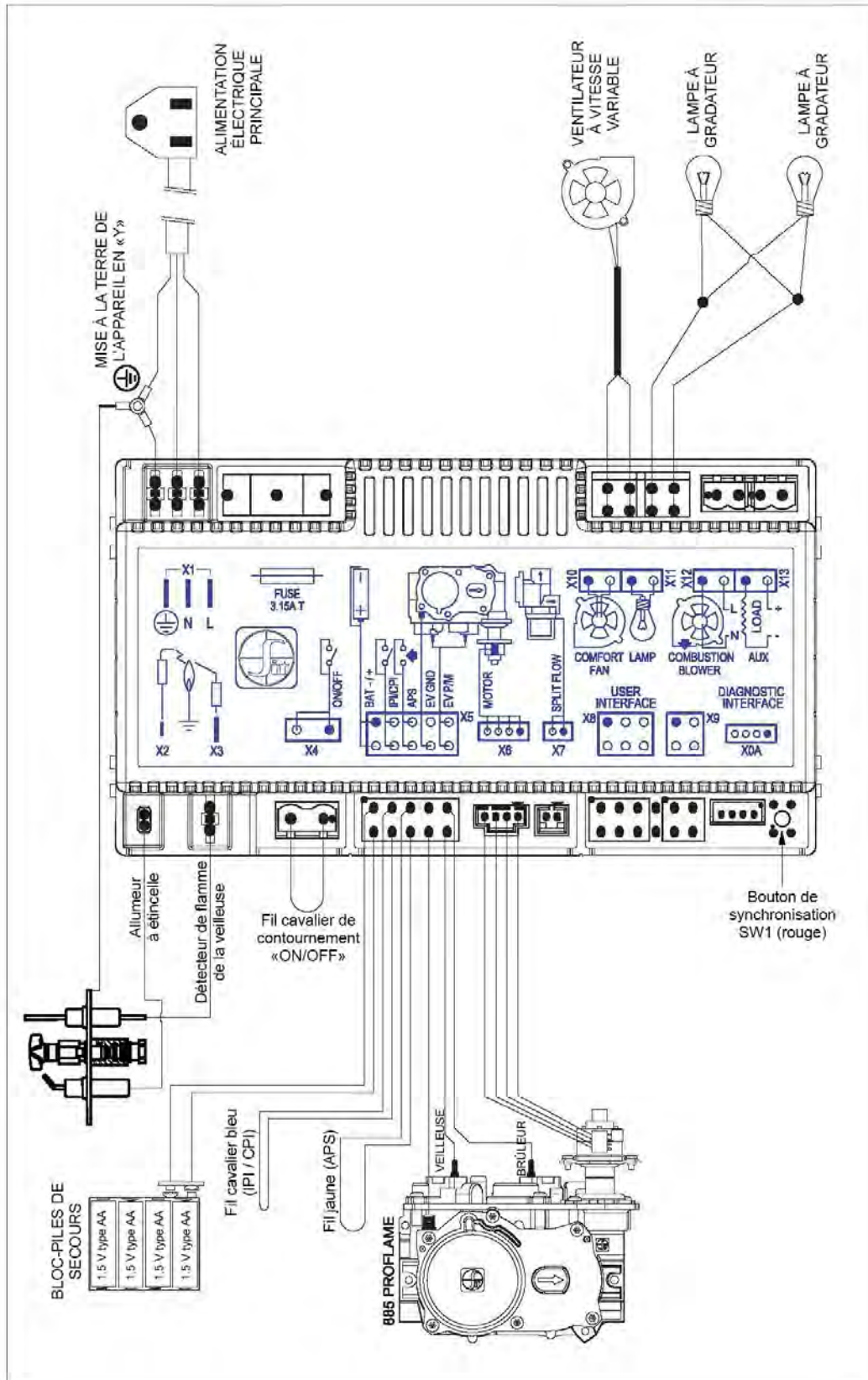

Figure 18.10.01

18.11 Retrait de la plaque de masquage

La plaque de masquage située à l'arrière de la chambre de combustion pourrait devoir être retirée pour permettre l'installation des panneaux ou pour l'entretien de l'appareil. Suivez les étapes suivantes pour retirer la plaque de masquage.

Avant de commencer:

- Assurez-vous que le foyer est éteint et froid avant de continuer.
- **Assurez-vous que l'alimentation en gaz est débranchée et coupez l'alimentation électrique (y compris les piles de secours).**
- Retirez le pare-étincelles (voir **Section 6.3**).
- Retirez le cadre vitré (voir **Section 6.4**).
- Retirez les média du brûleur (voir **Section 16.0**).
- Retirez les panneaux (s'il y a lieu - voir **Section 15.0**).

Étape 1: Retirez les (3) vis fixant la plaque de masquage à l'arrière de la chambre de combustion.

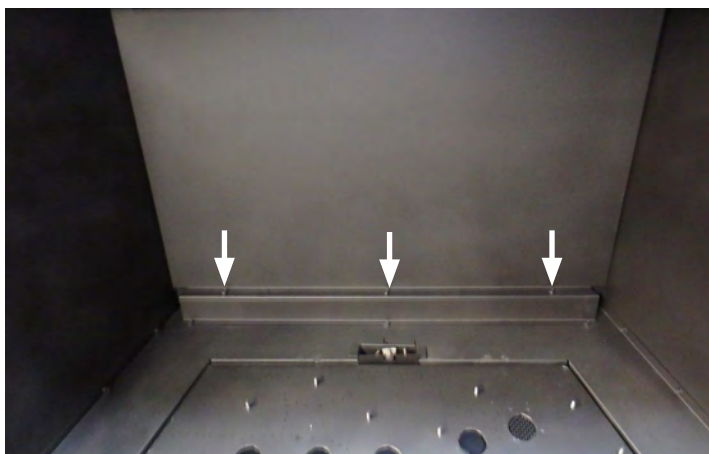

Figure 18.11.01:

Étape 2: Retirez la plaque de masquage à l'arrière de la chambre de combustion. Un outil ou un tournevis peut aider le retrait.



Figure 18.11.02:

L'installation s'effectue dans l'ordre inverse du retrait.

18.12 Retrait du plateau des bûches et du contour du brûleur

Avant de commencer :

- Assurez-vous que le foyer est éteint et froid avant de continuer.
- **Assurez-vous que l'alimentation en gaz est débranchée et coupez l'alimentation électrique (y compris les piles de secours).**
- Retirez le pare-étincelles (voir **Section 6.3**).
- Retirez le cadre vitré (voir **Section 6.4**).
- Retirez les média du brûleur (voir **Section 16.0**).
- Retirez les panneaux (s'il y a lieu - voir **Section 15.0**).
- Retirez la plaque de masquage (voir **Section 18.11**).

Étape 1: Retirez l'écran de la veilleuse en agrippant les bords et tirez vers le haut.

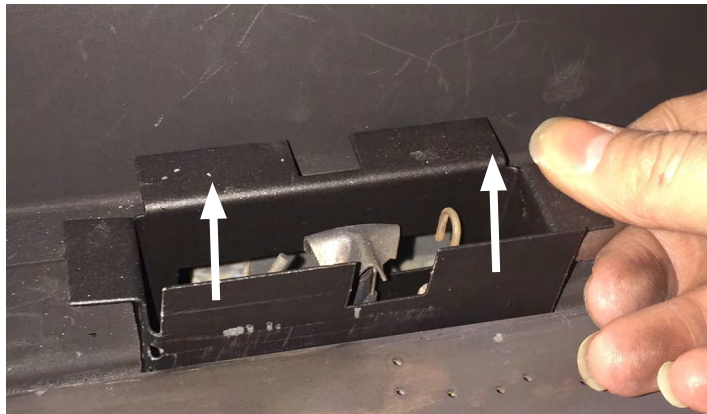

Figure 18.12.01:

Étape 2: Retirez les (6) vis autoperceuses 1/4 po fixant le plateau des bûches à l'arrière de la chambre de combustion et au plateau du brûleur et retirez le plateau des bûches.

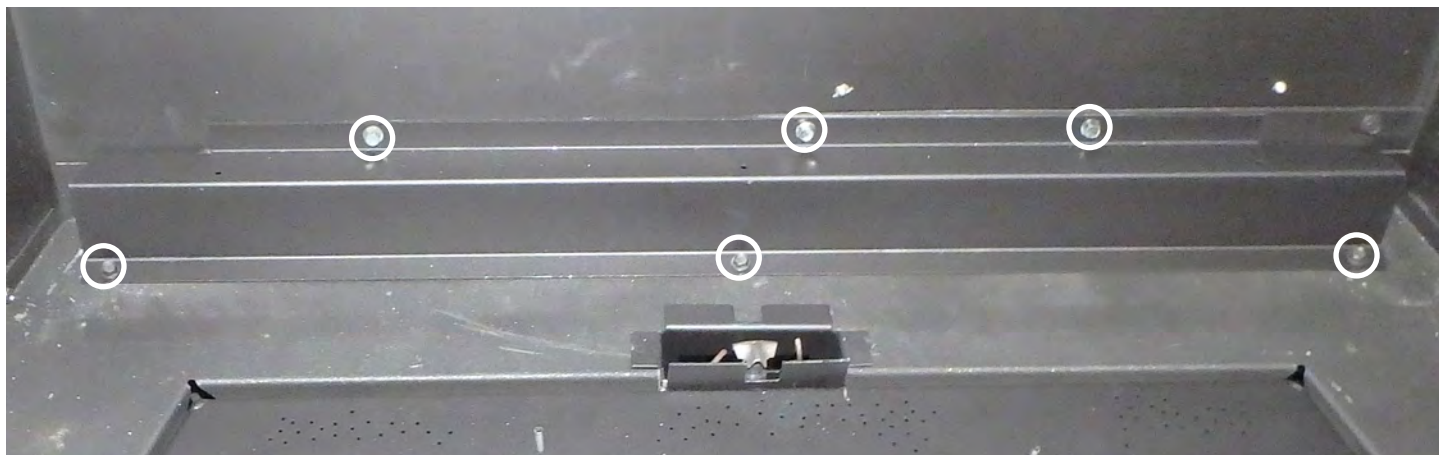

Figure 18.12.02:

Étape 3: Retirez les (9) vis autoperceuses 1/4 po fixant le contour du brûleur à la chambre de combustion.

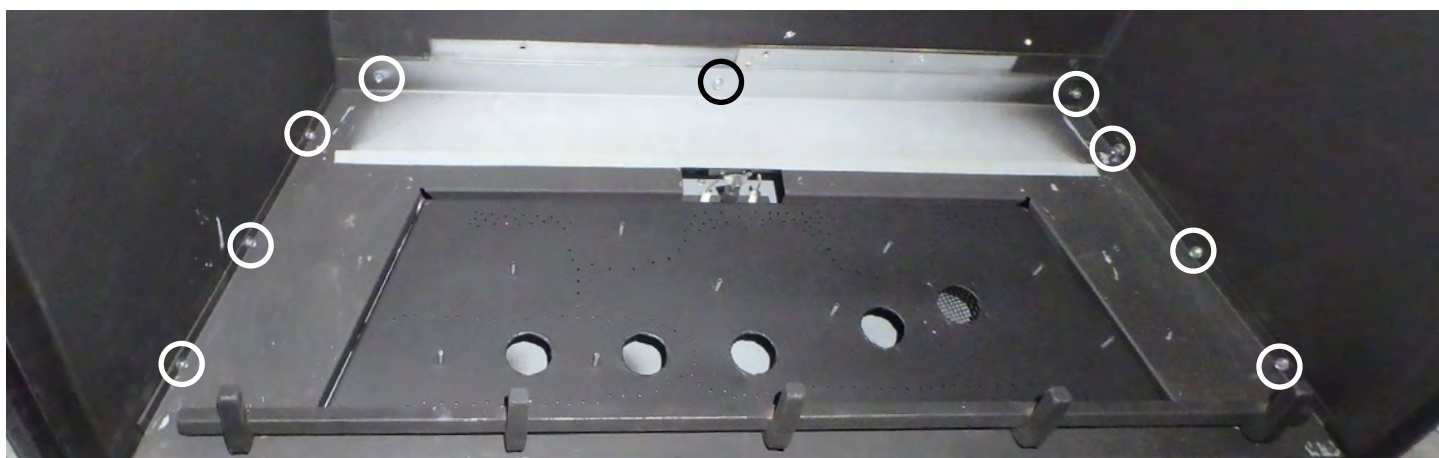

Figure 18.12.03:

L'installation s'effectue dans l'ordre inverse du retrait.

18.13 Remplacement du brûleur

Avant de commencer :

- Assurez-vous que le foyer est éteint et froid avant de continuer.
- **Assurez-vous que l'alimentation en gaz est débranchée et coupez l'alimentation électrique (y compris les piles de secours).**
- Retirez le pare-étincelles (voir **Section 6.3**).
- Retirez le cadre vitré (voir **Section 6.4**).
- Retirez les média du brûleur (voir **Section 16.0**).
- Retirez les panneaux (s'il y a lieu - voir **Section 15.0**).
- Retirez la plaque de masquage (voir **Section 18.11**).
- Retirez le plateau des bûches et le contour du brûleur (voir **Section 18.12**).

L'installation s'effectue dans l'ordre inverse du retrait.
Vérifiez le bon fonctionnement de l'obturateur d'air en réinstallant le brûleur.
Voir **Section 18.5**.

Étape 1: Retirez les (4) vis autoperceuses 1/4 po fixant le brûleur au bas de la chambre de combustion.

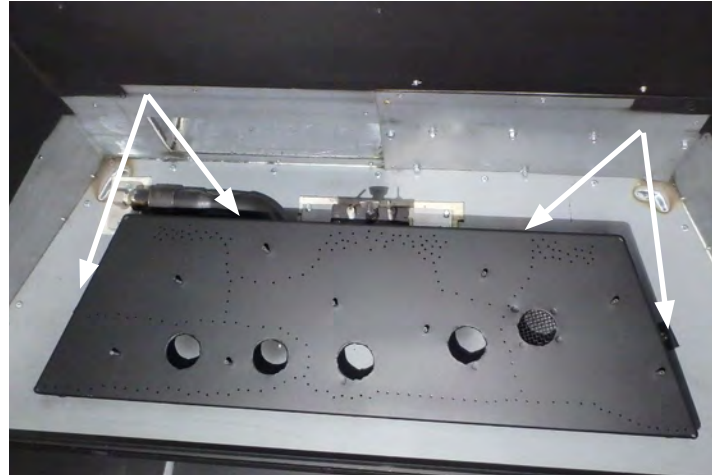

Figure 18.13.01:

18.14 Remplacement du ventilateur

MISE EN GARDE : Étiquetez tous les fils et câbles avant de les déconnecter pour l'entretien des contrôles. Une erreur de câblage peut causer un fonctionnement inadéquat et dangereux. Vérifiez que tout fonctionne correctement, après l'entretien. Cet appareil, une fois installé, doit être mis à la terre conformément aux codes s'il y en a, sinon au **Code canadien de l'électricité, CSA C22.1 (Canada)** ou au **National Electrical Code, ANSI/NFPA 70 (États-Unis)**.

Avant de commencer :

- Assurez-vous que le foyer est éteint et froid avant de continuer.
- **Assurez-vous que l'alimentation en gaz est débranchée et coupez l'alimentation électrique (y compris les piles de secours).**
- Retirez le pare-étincelles (voir **Section 6.3**).
- Retirez le cadre vitré (voir **Section 6.4**).
- Retirez les média du brûleur (voir **Section 16.0**).
- Retirez les panneaux (s'il y a lieu - voir **Section 15.0**).
- Retirez la plaque de masquage (voir **Section 18.11**).
- Retirez le plateau des bûches et le contour du brûleur (voir **Section 18.12**).
- Retirez le brûleur (voir **Section 18.13**).

L'installation s'effectue dans l'ordre inverse du retrait.

Réinstallez les joints sur le support du ventilateur lors de la réinstallation, si nécessaire.

Étape 1: Retirez les (6) vis autoperceuses 1/4 po fixant le support du ventilateur à l'arrière de la chambre de combustion.

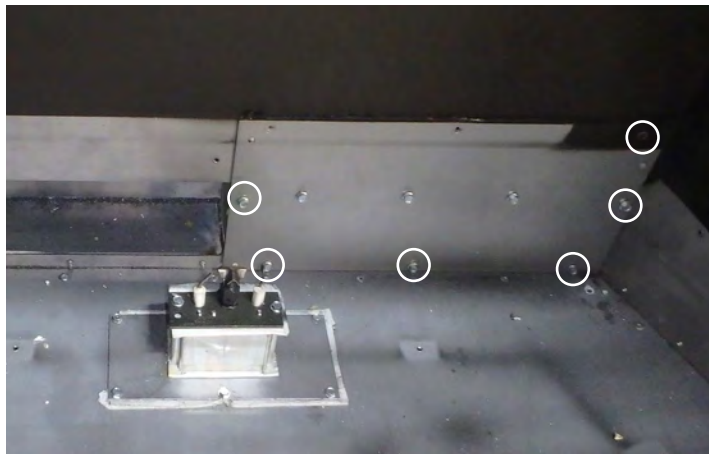

Figure 18.14.01:

Étape 2: Étiquetez les fils du ventilateur avant de les débrancher du ventilateur.

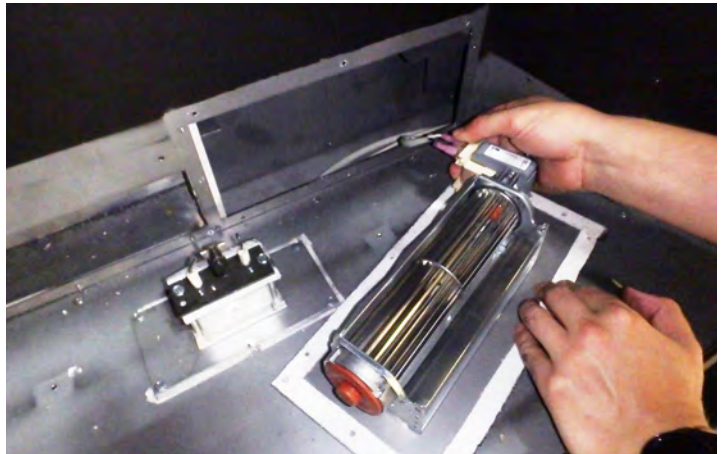

Figure 18.14.02:

18.15 Remplacement de la veilleuse

Avant de commencer:

- Assurez-vous que le foyer est éteint et froid avant de continuer.
- **Assurez-vous que l'alimentation en gaz est débranchée et coupez l'alimentation électrique (y compris les piles de secours).**
- Retirez le pare-étincelles (voir **Section 6.3**).
- Retirez le cadre vitré (voir **Section 6.4**).
- Retirez les média du brûleur (voir **Section 16.0**).
- Retirez les panneaux (s'il y a lieu - voir **Section 15.0**).
- Retirez la plaque de masquage (voir **Section 18.11**).
- Retirez le plateau des bûches et le contour du brûleur (voir **Section 18.12**).
- Retirez le brûleur (voir **Section 18.13**).
- Retirez le ventilateur (voir **Section 18.14**).

Étape 1: Retirez les (2) vis autoperceuses 1/4 po fixant la veilleuse à l'extrusion de la veilleuse.

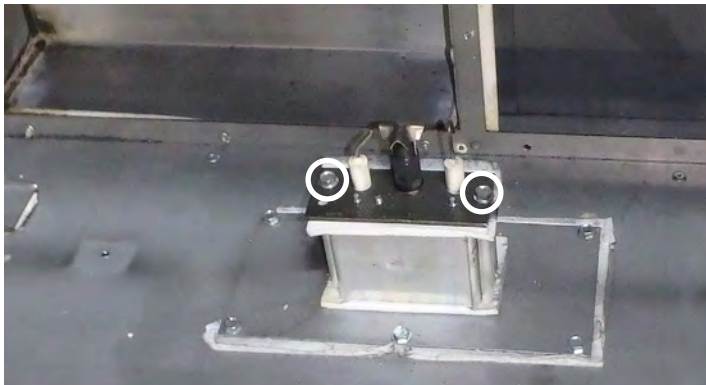

Figure 18.15.01:

Étape 3: Retirez la vis fixant le fil de mise à la terre à la veilleuse.



Figure 18.15.03:

Étape 5: L'installation s'effectue dans l'ordre inverse du retrait. Réinstallez les joints de la veilleuse lors de la réinstallation, si nécessaire (voir **Section 21.0**). Lors du rebranchement des fils de la nouvelle veilleuse, faites passer les fils à travers le trou supérieur du coin inférieur droit du support coulissant du panneau de contrôle.

Étape 2: Utilisez une clé 1/2 po pour maintenir la veilleuse et une clé 7/16 po pour retirer la conduite de gaz de la veilleuse.

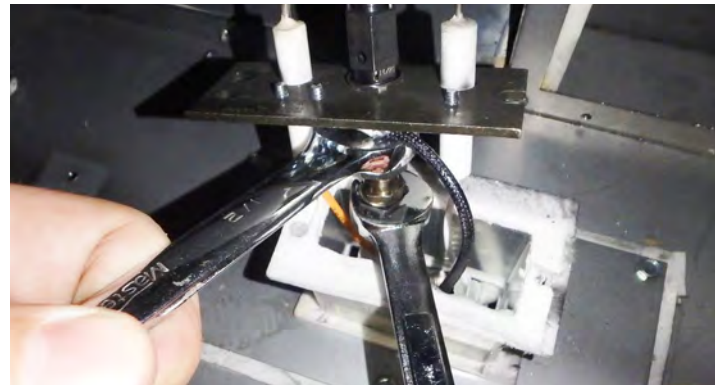

Figure 18.15.02:

Étape 4: Étiquetez les fils et débranchez-les du panneau de contrôle. Faites repasser les fils par l'arrière de la chambre de combustion.



Figure 18.15.04:

MISE EN GARDE : Étiquetez tous les fils et câbles avant de les déconnecter pour l'entretien des contrôles. Une erreur de câblage peut causer un fonctionnement inadéquat et dangereux. Vérifiez que tout fonctionne correctement, après l'entretien. Cet appareil, une fois installé, doit être mis à la terre conformément aux codes s'il y en a, sinon au **Code canadien de l'électricité, CSA C22.1 (Canada)** ou au **National Electrical Code, ANSI/NFPA 70 (États-Unis)**.

18.16 Remplacement des bases de lampe

Avant de commencer:

- Assurez-vous que le foyer est éteint et froid avant de continuer.
- **Assurez-vous que l'alimentation en gaz est débranchée et coupez l'alimentation électrique (y compris les piles de secours).**
- Retirez le pare-étincelles (voir **Section 6.3**).
- Retirez le cadre vitré (voir **Section 6.4**).
- Retirez les média du brûleur (voir **Section 16.0**).
- Retirez les panneaux (s'il y a lieu - voir **Section 15.0**).
- Retirez la plaque de masquage (voir **Section 18.11**).

L'installation s'effectue dans l'ordre inverse du retrait.

Étape 1: Retirez les (5) vis autoperceuses 1/4 po fixant le déflecteur au haut de la chambre de combustion. Soutenez le déflecteur pour éviter de l'échapper.

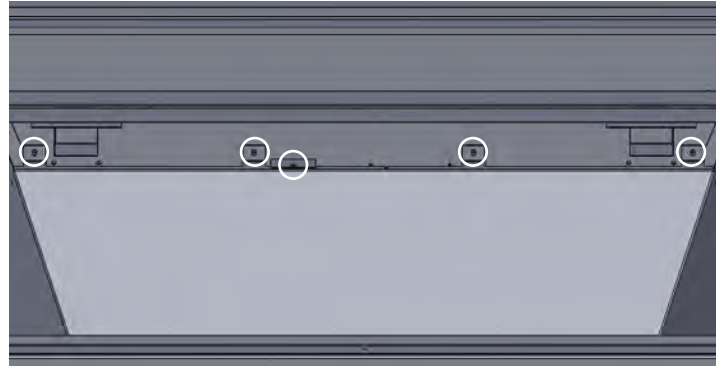

Figure 18.16.01:

Étape 2: L'arrière du déflecteur repose sur deux vis situées à l'arrière de la chambre de combustion. Soulevez vers l'extérieur pour l'enlever.



Figure 18.16.02:

Étape 4: Retirez les (2) vis de 1/4 po qui fixent le déflecteur de lumière à l'intérieur du foyer. Ces vis maintiennent également le devant de la boîte à lumière en place.



Figure 18.16.04:

Étape 3: Débranchez les lampes.

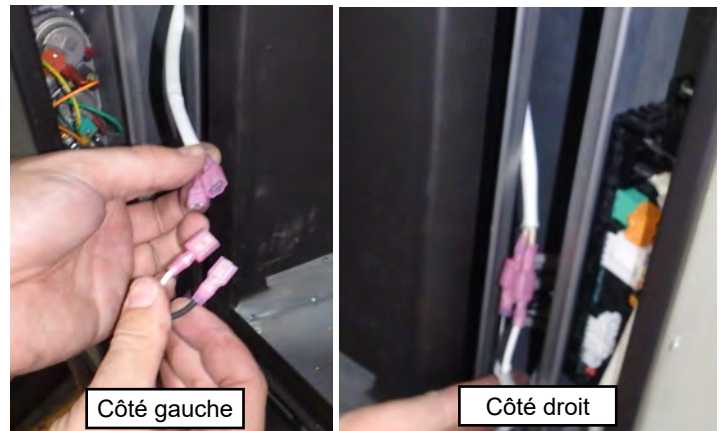

Figure 18.16.03:

Étape 5: Retirez la base de lampe.



Figure 18.16.05:

MISE EN GARDE : Étiquetez tous les fils et câbles avant de les déconnecter pour l'entretien des contrôles. Une erreur de câblage peut causer un fonctionnement inadéquat et dangereux. Vérifiez que tout fonctionne correctement, après l'entretien. Cet appareil, une fois installé, doit être mis à la terre conformément aux codes s'il y en a, sinon au **Code canadien de l'électricité, CSA C22.1 (Canada)** ou au **National Electrical Code, ANSI/NFPA 70 (États-Unis)**.

18.17 Dépannage

Problème	Solution
L'allumeur de la veilleuse ne crée pas d'étincelle.	<ol style="list-style-type: none"> 1. Vérifiez que le fil cavalier de contournement ON/OFF est correctement installé. 2. Vérifiez que l'alimentation principale est allumée et qu'il y a des piles neuves dans la télécommande (3 x AAA) et le bloc-piles du module de contrôle (4 x AA). 3. Vérifiez que la télécommande est synchronisée avec le module de contrôle IFC. 4. Vérifiez le fusible 3,15A dans le module de contrôle. Remplacez-le au besoin. 5. Vérifiez que la télécommande n'est pas en mode «Smart» ou «Thermostat». 6. Vérifiez que le fil de l'allumeur est connecté au panneau de contrôle et n'est pas abîmé.
L'allumeur de la veilleuse crée des étincelles, mais la veilleuse ne s'allume pas.	<ol style="list-style-type: none"> 1. Vérifiez que la pression de gaz d'entrée est dans les limites acceptables. 2. Vérifiez toutes les connexions à la valve de contrôle de gaz. 3. Vérifiez que les robinets d'alimentation de gaz et d'arrêt d'urgence sont ouverts. 4. Vérifiez les connexions de fils du module de contrôle à la valve de contrôle de gaz. 5. Vérifiez que la veilleuse est configurée pour le bon type de gaz. 6. Vérifiez que la tête de la veilleuse est dégagée de tout débris.
La veilleuse s'allume, mais le brûleur ne s'allume pas.	<ol style="list-style-type: none"> 1. Vérifiez que tous les câbles et fils sont connectés selon le schéma de câblage. 2. Vérifiez que les pressions d'entrée et de sortie sont dans les limites acceptables.
La veilleuse s'allume, mais le brûleur ne s'allume pas et l'allumeur continue de créer des étincelles.	<ol style="list-style-type: none"> 1. Vérifiez la tige du détecteur de flamme de la veilleuse; si elle est sale, nettoyez-la avec une laine d'acier (ou un objet similaire). 2. Vérifiez le capuchon de veilleuse et nettoyez-le à la laine d'acier s'il est sale. 3. Vérifiez que le fil du détecteur de flamme est branché dans le module de contrôle et qu'il n'est pas endommagé. 4. Ajustez les flammes de la veilleuse avec la vis de réglage de veilleuse, si les flammes de veilleuse sont trop longues ou trop courtes (la flamme doit envelopper complètement la tige du détecteur de flamme et doit être stable). 5. Vérifiez la pression d'alimentation de gaz. 6. Vérifiez que le fil de terre de veilleuse est connecté à la mise à la terre du foyer.
La veilleuse s'allume, mais s'éteint de façon aléatoire.	<ol style="list-style-type: none"> 1. Allumer à nouveau le foyer. Si la veilleuse du foyer est en mode d'allumage continu sur demande, le système éteindra la veilleuse si le foyer n'a pas été utilisé pendant sept jours. Il est également possible de mettre le foyer en mode IPI (Section 17.5). 2. Faire vérifier par un technicien que la pression d'entrée n'est pas trop basse.
Les flammes du brûleur principal sont faibles même si les réglages de la télécommande sont élevés.	<ol style="list-style-type: none"> 1. Attendre deux minutes. Le système Dynamic Start Advantage est conçu pour créer un courant d'air qui augmentera graduellement l'intensité de la flamme jusqu'aux réglages de la télécommande après deux minutes. Ce système contribue à améliorer l'apparence de la flamme, à réduire la condensation sur le verre et à assurer des années de fonctionnement sans tracas. 2. Faire vérifier par un technicien que la pression d'entrée n'est pas trop basse. 3. Remplacer le moteur de la valve.
Le ventilateur ne fonctionne pas.	<ol style="list-style-type: none"> 1. Vérifiez que l'alimentation principale est allumée et que le cordon du foyer est branché (le foyer peut fonctionner sur le bloc-piles de secours). 2. Vérifiez le fusible 3,15A dans le module de contrôle. Remplacez-le au besoin. 3. Vérifiez que le ventilateur est raccordé au module de contrôle.
Les lampes ne s'allument pas.	<ol style="list-style-type: none"> 1. Vérifiez que l'alimentation principale est allumée et que le cordon du foyer est branché (le foyer peut fonctionner sur le bloc-piles de secours). 2. Vérifiez le fusible 3,15A dans le module de contrôle. Remplacez-le au besoin. 3. Vérifiez que le système de lampes est raccordé au module de contrôle. 4. Remplacez les ampoules de lampe (vérifiez si elles sont grillées).
Le module de contrôle émet 2 bips lorsque la touche de télécommande On/Off est enfoncée, et le voyant DEL rouge est allumé.	<ol style="list-style-type: none"> 1. Remplacez les piles dans le compartiment à piles de la télécommande.

Tous les travaux de réparation et d'entretien doivent être effectués par un technicien d'entretien qualifié et certifié.

19.0 Foire aux questions

Voici quelques-unes des questions les plus fréquentes concernant les foyers à gaz Archgard. Pour toute question non traitée, ou dont vous ne trouvez pas la réponse dans ce manuel, veuillez contacter votre détaillant Archgard autorisé.

Q. Il se forme sur la vitre une buée de condensation lorsque j'allume l'appareil pour la première fois.

R. La condensation est normale et disparaîtra après quelques minutes, lorsque la vitre se réchauffera. La formation de buée peut être réduite si l'appareil est laissé en mode CPI.

Q. Il se forme une pellicule blanche sur la vitre. Quelle est la meilleure façon de nettoyer l'intérieur de la vitre ?

R. Un nettoyage fréquent de la vitre est recommandé. La pellicule blanche ne peut pas être nettoyée avec un nettoyant domestique standard. On recommande d'utiliser un nettoyant à vitre de qualité pour foyers à gaz, sans ammoniac, offert chez les détaillants autorisés. N'utilisez aucune matière abrasive et ne nettoyez pas la vitre ou l'appareil lorsqu'ils sont chauds. N'utilisez jamais de nettoyant à base d'ammoniac pour nettoyer le cadre vitré.

Q. Quel soin dois-je apporter à mes garnitures plaquées ?

R. On recommande de les nettoyer avec un chiffon humide. N'UTILISEZ AUCUN nettoyant chimique car cela peut endommager le fini et annuler votre garantie.

NOTE : Si la persienne supérieure ou le haut du contour commence à se décolorer, vérifiez le joint d'étanchéité de la vitre et contactez votre détaillant Archgard local pour le remplacer si nécessaire.

Q. Mon ventilateur fait un bruit de ronronnement ou de bourdonnement.

R. Cet appareil à gaz Archgard utilise un ventilateur puissant pour pousser l'air chauffé dans la pièce. Il est normal d'entendre une vibration lorsque le ventilateur fonctionne. Note : Le son peut varier selon le réglage de vitesse.

Q. J'entends des bruits (tics, craquements ou cliquetis) lorsque mon appareil fonctionne et une fois éteint.

R. Les diverses épaisseurs d'acier utilisées pour fabriquer cet appareil se dilatent et se contractent à des rythmes variables lorsque l'appareil chauffe, et de même lorsqu'il cesse de chauffer. Vous entendrez probablement les mêmes sons en l'allumant et en l'éteignant. C'est normal pour les foyers en acier.

Q. J'entends un « clic » lorsque le brûleur s'allume ou s'éteint.

R. La valve de contrôle de gaz émet un « clic » lorsqu'elle s'ouvre pour alimenter le gaz au brûleur. Ce son est normal et fait partie du système de contrôle.

Q. Puis-je brûler du bois ou d'autres matériaux dans mon foyer à gaz ?

R. Non ! Le fait de brûler autre chose que le gaz (naturel ou propane) approprié pour cet appareil crée un risque d'incendie et présente un danger pour votre bâtiment et ses occupants, et peut annuler la garantie du fabricant. Brûlez seulement le gaz pour lequel cet appareil est conçu.

Q. Puis-je éteindre la veilleuse durant l'été ?

R. Vous économiserez de l'énergie en éteignant la veilleuse si vous n'utilisez pas l'appareil durant les mois chauds de l'été. En mode CPI, la veilleuse restera allumée. En mode IPI, la veilleuse restera allumée seulement lorsque le brûleur est allumé. En mode d'allumage à la demande continu de la veilleuse (CPI), la veilleuse reste allumée pendant sept jours après l'utilisation du foyer. Au bout de sept jours, le système désactive le pilote. En mode IPI, la veilleuse ne reste allumée que lorsque le brûleur principal est allumé.

Q. Pourquoi ma cheminée démarre-t-elle avec une flamme basse ? La taille de la flamme ne devrait-elle pas correspondre à celle de la télécommande ?

R. Le système Dynamic Start Advantage est conçu pour créer un courant d'air qui augmentera graduellement l'intensité de la flamme jusqu'aux réglages de la télécommande après deux minutes. Ce système contribue à améliorer l'apparence de la flamme, à réduire la condensation sur le verre et à assurer des années de fonctionnement sans tracas.

Q. Puis-je positionner mes bûches à gaz de façon différente, ou utiliser un jeu de bûches différent ?

R. Non. Votre appareil à gaz est un système intégré constitué de la chambre de combustion, du brûleur, des bûches, d'une sortie d'évacuation, d'une prise d'air et des options, le tout ayant été testé et homologué par un organisme d'homologation. Toute modification aux spécifications ou à la position des bûches peut causer des blessures ou des dommages matériels, annuler la garantie de du fabricant et peut même toucher votre garantie de propriétaire d'habitation. Utilisez seulement un type de média pour brûleur approuvé pour ce foyer. Contactez votre détaillant Archgard pour connaître les types de média pour brûleur appropriés pour votre modèle de foyer.

20.0 Liste des pièces de rechange

Pièce no	Description des pièces	Unité
200-3850-07	Manuel d'installation, d'utilisation et d'entretien (manuel du propriétaire) - Anglais	CH.
200-3850F-07	Manuel d'installation, d'utilisation et d'entretien (manuel du propriétaire) - Français	CH.
308-6060	SIT 885 Proflame II Dynamic Start Advantage avec mode d'allumage continu sur demande (CPI)	CH.
308-6024	Émetteur de télécommande mural	CH.
308-6027	Valve de contrôle de gaz SIT 885, moteur pas-à-pas	CH.
305-6002-R2	Faisceau de câbles principal du module (5 fils)	CH.
305-6013	Faisceau de câbles de la valve (4 fils)	CH.
305-0060	Bloc-piles de secours	CH.
RP-305-2080	Fusible, 3.15A, 250V (paquet de 5)	CH.
301-0068-3.4	Orifice du brûleur - 3,4 mm pour GAZ NATUREL	CH.
301-0068-48	Orifice du brûleur - #48 DMS (1,93 mm) pour GAZ PROPANE	CH.
308-0124	Ensemble de veilleuse	CH.
308-0125	Allumeur à étincelle pilote	CH.
308-0126	Capteur de flamme pilote	CH.
314-0139	Joint d'étanchéité de l'ensemble de veilleuse	CH.
301-6239	Conduite de gaz de la veilleuse	CH.
RP841-0042	Ensemble de brûleur pour bûches	CH.
41-IB	Plaque d'isolation de l'âtre	CH.
RP-836-0180	Base de lampe	CH.
305-6314	Ampoule de lampe (120V / 20W / G6.35)	CH.
41-CKENG-2	Kit de conversion de PROPANE à GAZ NATUREL	CH.
41-CKELP-2	Kit de conversion de GAZ NATUREL à PROPANE	CH.
RF-305-4224	Ventilateur de rechange	CH.
41-BS	Pare-étincelles	CH.
41-FSGPB	Façade décorative Grandview Park, Noire (inclus un pare-étincelles)	CH.
41-FSGPBN	Façade décorative Grandview Park, Nickel brossé (inclus un pare-étincelles)	CH.
41-FSGPBC	Façade décorative Grandview Park, Cuivre brossé (inclus un pare-étincelles)	CH.
41-FSGPSC	Façade décorative Grandview Park, Chrome fumé (inclus un pare-étincelles)	CH.
41-LS-GT2	Jeu de bûches traditionnel complet avec braises noires	ENS.
41-LS-WW2	Jeu de bûches en bois flotté complet avec braises noires	ENS.
RP-841-0000	Assemblage du cadre vitré de rechange complet. Inclut vitre, joint, et cadre de la porte (noir).	CH.

Garantie Archgard limitée

Cette garantie limitée est faite par ARCHGARD INDUSTRIES LTD., ci-après dénommé « Archgard ». Archgard garantit à l'acheteur original d'un ou de plusieurs foyers à gaz Archgard que le produit sera exempt de défauts de matériaux et de fabrication dans des conditions normales d'utilisation et de service, pour une « durée de vie ». Toutes les réparations sous garantie doivent être effectuées par un revendeur Archgard agréé pendant la période de garantie. Les autres frais de réparation / de service pour tout travail effectué pendant la période de garantie seront à la charge du propriétaire de la maison.

INCLUSIONS: « GARANTIE LIMITÉE À VIE »

- Tous les échangeurs de chaleur et chambre de combustion
- Bûches en fibre de céramique et panneaux de briques en céramique, contre le fendillement et la fissuration dus à l'exposition à la chaleur

REMARQUE : La décoloration et certains mouvements mineurs, y compris le gauchissement de certaines pièces, sont normaux et ne constituent pas un défaut ; par conséquent, non couvert par la garantie.

INCLUSIONS : « GARANTIE LIMITÉE DE SEPT ANS »

- Tubes et casseroles de brûleur

INCLUSIONS: « GARANTIE LIMITÉE DE DEUX ANS »

- Verre Céramique contre la rupture thermique
- Garnitures et accessoires de fendage ou de séparation
- Module de commande électronique, émetteur à distance

Les articles inclus dans la garantie limitée de deux et dix ans seront couverts sous « Pièces et main d'œuvre subventionnée » pour l'acheteur d'origine pendant un (1) an et « Pièces uniquement » par la suite à compter de la date d'achat d'origine.

INCLUSIONS: « GARANTIE LIMITÉE D'UN AN »

- Soufflantes, ventilateurs et moteurs de ventilateurs, câblage, rhéostats et thermodisques
- Interrupteurs à bascule, interrupteurs de déversement et leur câblage
- Vannes de régulation de gaz, ensembles pilotes, y compris thermopiles, thermocouples, électrodes et allumeurs
- Peinture écaillée ou craquelée

Les articles inclus dans la garantie limitée d'un an seront couverts sous « Pièces et main d'œuvre subventionnée » pour l'acheteur d'origine pendant un (1) an à compter de la date d'achat.

QUE FAIRE EN CAS DE PROBLÈME :

- Lisez attentivement votre « Manuel d'installation, d'utilisation et d'entretien du propriétaire »
- Si vous ne pouvez pas résoudre le problème, contactez votre revendeur ou représentant Archgard
- Lorsque vous appelez pour obtenir de l'aide, veuillez avoir les informations suivantes :
 - **Maquette de votre cheminée**
 - **Numéro de série**
 - **Lieu d'achat**
 - **Date d'achat**
 - **Description du problème**

REMARQUE : La garantie sera annulée si le travail est effectué par une ou plusieurs personnes non qualifiées. Seules les pièces d'origine Archgard peuvent être utilisées. Veuillez consulter votre revendeur ou représentant Archgard en cas de doute sur une ou plusieurs pièces de rechange.

- Toutes les réparations sous garantie doivent être effectuées par un revendeur Archgard agréé pendant la période de garantie. Les autres frais de réparation / de service pour tout travail effectué pendant la période de garantie seront à la charge du propriétaire de la maison.

OBTENIR UN SERVICE DE GARANTIE :

L'acheteur d'origine doit retourner la ou les pièces défectueuses au revendeur Archgard agréé d'origine - transaction prépayée, accompagnée du numéro de série de l'appareil et de la preuve d'achat originale. Toute pièce défectueuse, à notre avis, sera réparée ou remplacée à la discrétion d'Archgard. Le revendeur doit obtenir l'approbation d'Archgard avant toute réparation.

LIMITATION DE GARANTIE :

CETTE GARANTIE LIMITÉE REMPLACE TOUTE AUTRE GARANTIE, EXPLICITE OU IMPLICITE QUANT À LA QUALITÉ, LA QUALITÉ MARCHANDE OU L'ADAPTATION À UN USAGE PARTICULIER.

L'appareil n'est garanti que pour l'utilisation prévue par les instructions d'installation et d'utilisation et les codes du bâtiment locaux. La garantie ne couvrira pas les dommages dus à un accident, une mauvaise utilisation, un abus, une altération, une mauvaise installation ou des « cas de force majeure ». Cette garantie limitée est nulle à moins que l'appareil ne soit installé par un installateur Archgard qualifié, conformément aux instructions fournies avec l'appareil. Certaines provinces ou certains États n'autorisent pas les limitations sur la durée d'une garantie implicite, de sorte que les limitations ci-dessus peuvent ne pas s'appliquer à l'acheteur d'origine. Tout dommage résultant de défauts de ce produit est limité au remplacement de la ou des pièces défectueuses et n'inclut pas les expositions accidentelles et consécutives subies en relation avec le produit. Cela comprend le(s) parement(s), manteau(x), armoire(s), tuile(s) ou tout autre fini résultant du retrait de tout appareil à gaz. Cette garantie est limitée à un usage résidentiel uniquement et donne au consommateur des droits spécifiques. Ces droits peuvent varier d'un État à l'autre ou d'une province à l'autre.

CONDITIONS DE GARANTIE et EXIGENCES :

1. Vous êtes l'acheteur original – cette garantie n'est pas transférable.
2. L'installation du foyer doit être effectuée par un installateur Archgard qualifié.
3. L'installation et l'utilisation doivent être conformes aux instructions d'installation et d'utilisation.
4. Tous les accessoires en option sont couverts pendant un (1) an à compter de la date d'achat.
5. Cette garantie ne couvre pas les ampoules ou les piles (qu'elles soient fournies par l'usine, le revendeur ou l'installateur). Cela inclut tout dommage résultant de la non-utilisation.
6. Les dommages pendant l'expédition ou la manipulation des composants, les défauts résultant d'une installation ou d'un entretien inappropriés, ou une mauvaise utilisation du foyer ou des composants du foyer ne sont pas couverts par cette garantie.
7. Cette garantie ne couvre aucune partie du foyer ou tout composant qui a été exposé ou immergé sous l'eau.
8. Archgard doit être avisé par le revendeur auprès duquel le foyer a été acheté ou par un technicien Archgard qualifié du défaut.
9. L'entretien annuel du foyer tel que requis dans le manuel d'installation doit être effectué par un technicien Archgard qualifié (des dossiers d'entretien peuvent être requis pour réclamer une garantie).
10. Tout service de garantie précédent doit avoir été effectué par un technicien Archgard qualifié (des dossiers de service peuvent être requis pour réclamer une garantie).
11. Le temps de trajet ou le kilométrage jusqu'au domicile de l'acheteur original ne sont pas couverts par cette garantie. Nous vous suggérons de prévoir vos frais de déplacement avec votre revendeur Archgard agréé.
12. Les frais de transport liés à la garantie seront couverts pendant les deux premières années de la période de garantie.

AFFRANCHIR
SUFFISAMMENT

ENREGISTREMENT DE LA GARANTIE

ARCHGARD INDUSTRIES LTD.
PO BOX 318
RAYMOND, AB
T0K 2S0

COUPER LE LONG DE LA
LIGNE EN TIRETS

PLIER À LA LIGNE

COUPER LE LONG DE LA
LIGNE EN TIRETS

PLIER À LA LIGNE ET CACHER AVEC DU RUBAN

Modèle no : 41-DVTE41LN-2 Numéro de série : _____ Date d'installation : ____ / ____ / ____

Votre nom (acheteur) : _____ Adresse: _____

Ville : _____ Prov./État : _____ Code postal/ZIP : _____ Téléphone: (____) _____

Nom et adresse du détaillant: _____

Ville : _____ Prov./État : _____ Code postal/ZIP : _____ Téléphone: (____) _____

Nom et adresse de l'installateur: _____

Ville : _____ Prov./État : _____ Code postal/ZIP : _____ Téléphone: (____) _____

Pourquoi avez-vous choisi ce produit ? _____

Merci d'avoir choisi notre produit et de remplir cette carte de garantie. Gagnez du temps en complétant cette carte à l'adresse : www.archgard.com/warranty-registration

COUPER LE LONG DE LA
LIGNE EN TIRETS

ARCHGARD INDUSTRIES LTD.

300 RUE RAILWAY
RAYMOND, AB T0K 2S0
CANADA

WWW.ARCHGARD.COM